

# Type 1591T

## Operating Manual Cordless Hair Clipper

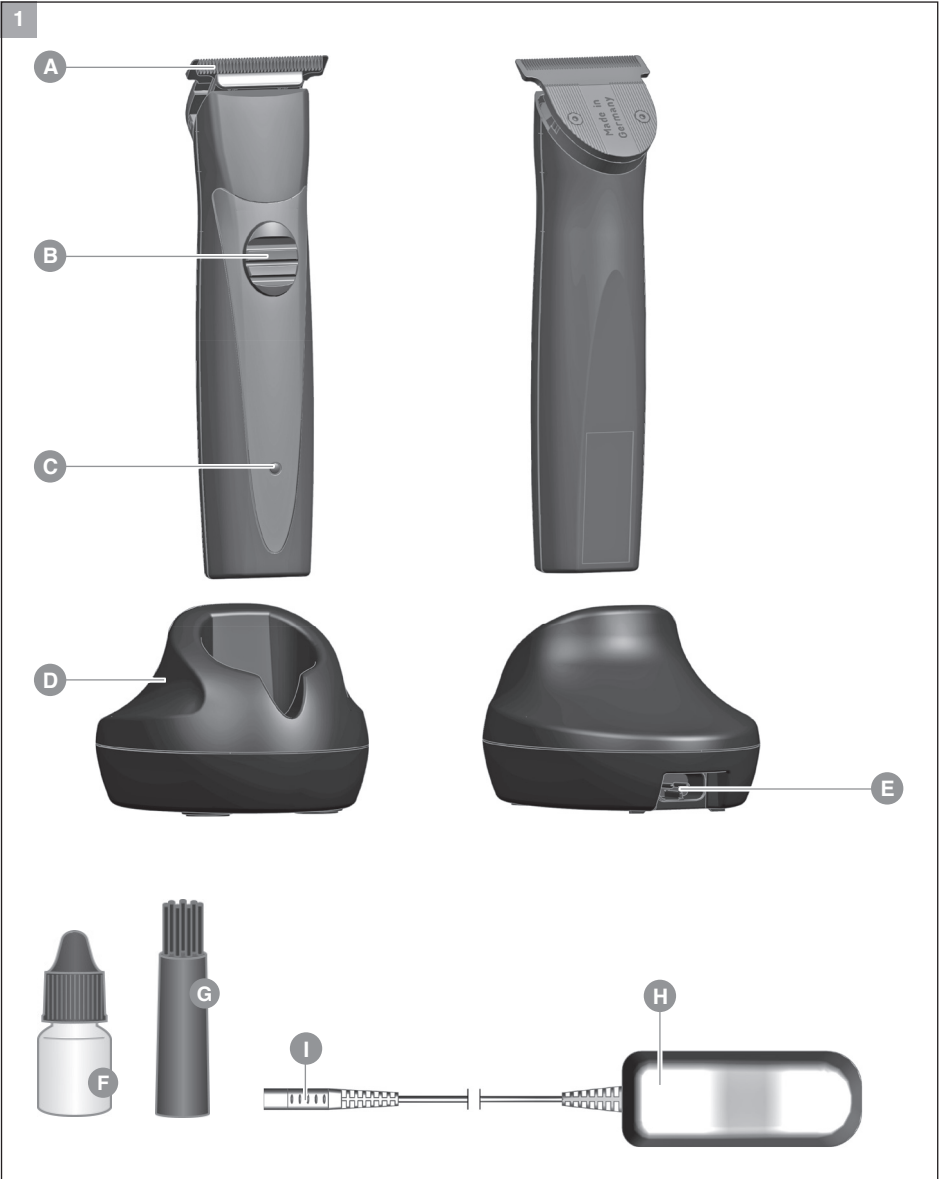

de  
en  
fr  
it  
es  
pt  
nl  
da  
sv  
no  
fi  
tr  
pl  
cs  
sk  
hr  
hu  
sl  
ro  
bg  
ru  
uk  
et  
lv  
lt  
el  
ar



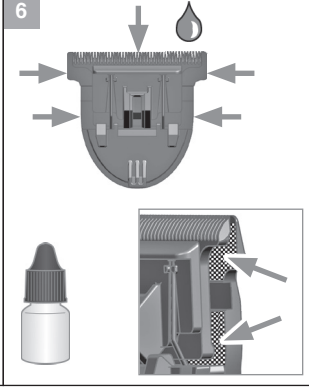
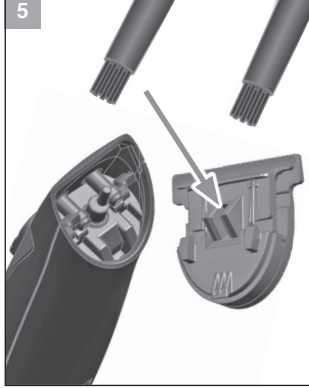
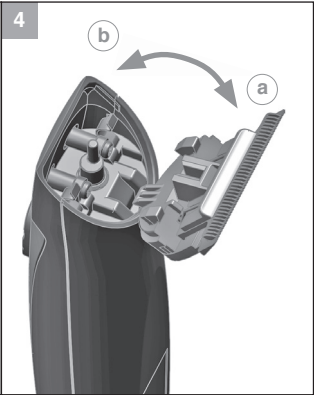
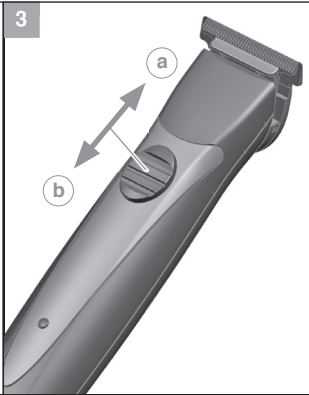
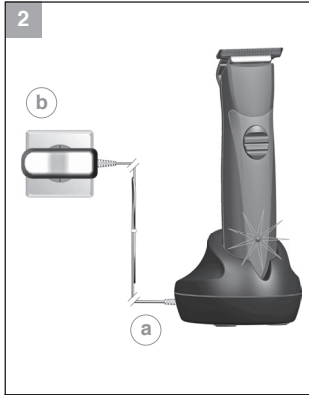

de  
en  
fr  
it  
es  
pt  
nl  
da  
sv  
no  
fi  
tr  
pl  
cs  
sk  
hr  
hu  
sl  
ro  
bg  
ru  
uk  
et  
lv  
lt  
el  
ar

de  
en  
fr  
it  
es  
pt  
nl  
da  
sv  
no  
fi  
tr  
pl  
cs  
sk  
hr  
hu  
sl  
ro  
bg  
ru  
uk  
et  
lv  
lt  
el  
ar

Originalbetriebsanleitung – Akku-Haarschneidemaschine Typ 1591T .....	5
Translation of the original operating manual – cordless hair clippers type 1591T .....	10
Traduction du mode d'emploi d'origine – Tondeuse à cheveux sans fil type 1591T .....	15
Traduction du mode d'emploi d'origine – tagliacapelli a batteria tipo 1591T .....	21
Traducción del manual de uso original – Máquina de corte de pelo con batería modelo 1591T .....	26
Tradução do manual de utilização original – Máquina de cortar cabelo com bateria tipo 1591T .....	31
Vertaling van de originele gebruiksaanwijzing – accu-tondeuze type 1591T .....	36
Oversættelse af den originale brugsanvisning – akku-hårklipper type 1591T .....	41
Översättning av originalbruksanvisning – batteridrivnen hårklippmaskin Typ 1591T .....	46
Oversettelse av original bruksanvisning – Batteridrevet hårklippemaskin type 1591T .....	51
Alkuperäiskäyttöohjeen käännös – Akkukäyttöinen hiustenleikkuukone tyyppi 1591T .....	56
Orijinal kullanma kılavuzunun çevirisi - Akülü saç kesme makinesi tip 1591T .....	61
Tłumaczenie oryginalnej instrukcji obsługi – akumulatorowa maszyna do strzyżenia włosów typ 1591T .....	66
Překlad originálního návodu k použití – Zastříhovač vlasů s akumulátorem typ 1591T .....	72
Preklad originálneho návodu na obsluhu – Akumulátorový strihač vlasov typu 1591T .....	77
Prijevod originalnih uputa za uporabu – Baterijski šišač za kosu, tip 1591T .....	82
Az eredeti gépkönyv fordítása – 1591T típusú, akkumulátorról működő hajvágógép .....	87
Prevod originalnih navodil za uporabo – Aparat za striženje las na akumulatorski pogon tip 1591T .....	92
Traducerea manualului de utilizare original – Maşină de tuns părul cu baterii tip 1591T .....	97
Превод на оригиналното упътване – Машинка за подстригване с акумулатор тип 1591T .....	102
Перевод оригинального руководства по эксплуатации – Машинка для стрижки волос с питанием от аккумулятора, тип 1591T .....	107
Переклад оригінальної інструкції – Машинка для стриження волосся з живленням від акумулятора, тип 1591T ....	113
Originalaalkatusjuhendi tõlge – Akutoitel juukseleõikusmasin, tüüp 1591T .....	119
Originālās lietošanas instrukcijas tulkojums. Ar akumulatoru darbināma matu griežamā mašīna. Modelis 1591T .....	124
Originalios naudojimo instrukcijos vertimas – Akumuliatorinės plauky kirpimo mašinėlės 1591T .....	129
Μετάφραση των πρωτότυπων οδηγιών λειτουργίας – Επαναφορτιζόμενη κουρευτική μηχανή τύπος 1591T .....	134
1591T ترجمة دليل الاستخدام الأصلي – جهاز حلاقة شعر يعمل بالبطارية طراز .....	140

## Allgemeine Sicherheitshinweise



**Lesen und beachten Sie alle Sicherheitshinweise und bewahren Sie diese auf!**

### Bestimmungsgemäßer Gebrauch

- Nutzen Sie Haarschneidemaschinen ausschließlich zum Schneiden von menschlichem Haupthaar, Barthaar und Augenbrauen.
- Nutzen Sie Tierhaarschneidemaschinen ausschließlich zum Schneiden von Tierhaaren und Tierfell.
- Dieses Gerät ist für den Gebrauch in gewerblichen Bereichen konstruiert.

### Anforderungen an den Anwender

- Lesen Sie vor der ersten Inbetriebnahme die Betriebsanleitung vollständig durch und machen Sie sich mit dem Gerät vertraut.
- Dieses Gerät kann von Kindern ab 14 Jahren sowie von Personen mit reduzierten physischen, sensorischen oder mentalen Fähigkeiten oder Mangel an Erfahrung und/oder Wissen benutzt werden, wenn sie beaufsichtigt oder bezüglich des sicheren Gebrauchs des Gerätes unterwiesen wurden und die daraus resultierenden Gefahren verstanden haben. Kinder dürfen nicht mit dem Gerät spielen. Reinigung und Benutzer-Wartung dürfen nicht durch Kinder durchgeführt werden, es sei denn, sie sind beaufsichtigt.
- Das Gerät außerhalb der Reichweite von Tieren und vor Witterungseinflüssen geschützt ablegen.

### Gefährdungen



**Gefahr! Stromschlag durch Schäden am Gerät/Stecker-schaltnetzteil.**

- ▶ Das Gerät nicht benutzen, wenn es nicht ordnungsgemäß funktioniert, wenn es beschädigt ist, oder wenn es ins Wasser gefallen ist. Reparaturen ausschließlich von einem autorisierten Servicecenter unter Verwendung von Original-Ersatzteilen durchführen lassen, um Gefährdungen zu vermeiden.

- ▶ Das Gerät niemals mit einem beschädigten Stromkabel bzw. Steckerschaltnetzteil verwenden. Ein beschädigtes Stromkabel bzw. Steckerschaltnetzteil darf nur von einem autorisierten Servicecenter oder einer ähnlich qualifizierten Person durch ein Original-Ersatzteil ersetzt werden, um Gefährdungen zu vermeiden.
- ▶ Elektrogeräte dürfen nur durch elektrotechnisch ausgebildete Fachkräfte repariert werden.



### **Gefahr! Stromschlag durch eintretende Flüssigkeit.**

- ▶ Elektrogeräte stets so ablegen bzw. aufbewahren, dass sie nicht ins Wasser (z.B. Waschbecken) fallen können. Das Gerät von Wasser und anderen Flüssigkeiten fernhalten.
- ▶ Ein ins Wasser gefallenes Elektrogerät auf keinen Fall berühren oder ins Wasser fassen. Sofort den Netzstecker ziehen.
- ▶ Das Gerät vor erneuter Inbetriebnahme im Servicecenter überprüfen lassen.
- ▶ Das Gerät nur in trockenen Räumen benutzen und aufbewahren.



### **Explosionsgefahr!**

- ▶ Versuchen Sie nicht Akkus selbst auszuwechseln.
- ▶ Akkus dürfen nur gegen die vom Hersteller freigegebenen Typen im Servicecenter ausgetauscht werden.
- ▶ Das Gerät nicht längere Zeit Temperaturen unter 0°C oder über +40°C aussetzen. Direkte Sonneneinstrahlung vermeiden.



### **Warnung! Verletzungen durch überhitzte Schneidsätze.**

- ▶ Durch lang anhaltenden Gebrauch des Geräts kann sich der Schneidsatz erhitzen. Unterbrechen Sie den Gebrauch regelmäßig, um den Schneidsatz abkühlen zu lassen.



### **Warnung! Verletzungen durch unsachgemäße Handhabung.**

- ▶ Benutzen Sie das Gerät niemals mit beschädigtem Schneidsatz.
- ▶ Schalten Sie das Gerät immer vor dem Ablegen aus, da das Gerät durch die Vibrationen herunterfallen kann.



### **Vorsicht! Schäden durch unsachgemäße Handhabung.**

- ▶ Betreiben Sie das Gerät ausschließlich mit der auf dem Typenschild angegebenen Spannung.

- ▶ Verwenden Sie ausschließlich das vom Hersteller empfohlene Zubehör.
- ▶ Verwenden Sie zum Aufladen des Gerätes ausschließlich das im Lieferumfang enthaltene Steckerschaltnetzteil. Ersetzen Sie defekte Steckerschaltnetzteile nur durch Original-Ersatzteile, die Sie über unsere Servicecenter beziehen können.
- ▶ Niemals Gegenstände in die Geräteöffnungen stecken oder fallen lassen.
- ▶ Das Gerät nicht am Stromkabel tragen und zum Trennen vom Stromnetz immer am Stecker und nicht am Kabel oder am Gerät ziehen.
- ▶ Das Stromkabel und das Gerät von heißen Oberflächen fernhalten.
- ▶ Das Gerät nicht mit verdrehtem oder abgeknicktem Stromkabel aufladen bzw. aufbewahren.

## Allgemeine Benutzerhinweise

### Informationen zum Gebrauch der Betriebsanleitung

- ▶ Bevor Sie das Gerät zum ersten Mal in Betrieb nehmen, muss die Betriebsanleitung vollständig gelesen und verstanden werden.
- ▶ Betrachten Sie die Betriebsanleitung als Teil des Produkts und bewahren Sie sie gut und erreichbar auf.
- ▶ Diese Betriebsanleitung kann auch als PDF-Datei von unserem Servicecenter angefordert werden. Die EG-Konformitätserklärung kann auch in weiteren Amtssprachen der EU von unserem Servicecenter angefordert werden.
- ▶ Fügen Sie diese Betriebsanleitung bei Weitergabe des Geräts an Dritte bei.
- ▶ Bei Konflikten mit nationalen Sicherheitsbestimmungen oder -anweisungen ist den nationalen Vorgaben Folge zu leisten.

### Symbol- und Hinweiserklärung



#### GEFAHR

Gefahr durch Stromschlag mit möglicher schwerer Körperverletzung oder Tod als Folge.



#### GEFAHR

Explosionsgefahr mit möglicher schwerer Körperverletzung oder Tod als Folge.



#### WARNUNG

Warnung vor einer möglichen Körperverletzung oder einem gesundheitlichen Risiko.



#### VORSICHT

Hinweis auf die Gefahr von Sachschäden.



Hinweis mit nützlichen Informationen und Tipps.



Sie werden zu einer Handlung aufgefordert.

1. Führen Sie diese Handlungen in der beschriebenen Reihenfolge durch.
- 2.
- 3.

## Produktbeschreibung

### Bezeichnung der Teile (Abb. 1)

- A Schneidsatz
- B Ein-/Ausschalter
- C Ladeanzeige
- D Ladeständer
- E Ladeständerbuchse
- F Öl für den Schneidsatz
- G Reinigungsbürste
- H Steckerschaltnetzteil
- I Geräteanschlussstecker

### Technische Daten

#### Handgerät

Antrieb:	DC-Motor
Akku:	NiMH-Akku
Betriebsdauer Akku:	bis zu 60 min
Abmessungen (LxBxH):	141 x 32 x 29 mm
Gewicht:	ca. 135 g
Emissionsschalldruckpegel:	max. 62 dB(A) @ 25 cm
Vibration:	< 2,5 m/s <sup>2</sup>

#### Ladeständer

Abmessungen mit Zubehör (BxTxH):	72 x 96 x 58 mm
Gewicht:	ca. 61 g

#### Steckerschaltnetzteil

Typ:	Adapter 6000
Leistungsaufnahme:	max. 12 W
Betriebsspannung:	100 – 240 V / 50/60 Hz

Das Gerät ist schutzisoliert und funkentstört. Es erfüllt die Anforderungen der EU-Richtlinie Elektromagnetische Verträglichkeit 2004/108/EG und die Maschinenrichtlinie 2006/42/EG.

## Betrieb

### Vorbereitung

-  Bewahren Sie das Verpackungsmaterial für eine spätere sichere Lagerung oder Transport auf.

- ▶ Kontrollieren Sie die Vollständigkeit des Lieferumfangs.
- ▶ Prüfen Sie alle Teile auf eventuelle Transportschäden.

### Sicherheit



#### Vorsicht! Schäden durch falsche Spannungsversorgung.

- ▶ Betreiben Sie das Gerät ausschließlich mit Wechselstrom mit der auf dem Typenschild angegebenen Spannung.

### Akku laden

-  Vor der ersten Inbetriebnahme ist eine Ladezeit von ca. **2 Stunden** erforderlich!

1. Stecken Sie den Geräteanschlussstecker (I) des Steckerschaltnetztes in die Ladeständerbuchse (E) (Abb. 2Ⓞ).



Durch ein intelligentes Lademanagement wird ein Überladen des Akkus verhindert.

2. Stecken Sie das Steckerschaltnetzteil in die Netzsteckdose (Abb. 2Ⓞ).
3. Schalten Sie mit dem Ein-/Ausschalter das Gerät aus (Abb. 3Ⓞ).
4. Stellen Sie das Gerät in die Ladestation (Abb. 2).



- Während des Ladevorgangs blinkt die Ladeanzeige (C) gleichmäßig. Bei voll geladenem Akku blinkt die Ladeanzeige in einem anderen Zyklus (10 an / 1 aus).
- Nach Entnahme des Gerätes aus dem Ladeständer erlischt die Anzeige (Stromsparmodus).
- Die Ladezeit bis zum Erreichen der vollen Kapazität beträgt bis zu **120 Minuten**.

### Akku Betrieb

1. Schalten Sie mit dem Ein-/Ausschalter das Gerät ein und nach Gebrauch aus (Abb. 3Ⓞ/Ⓞ).



- Bei voll geladenem Akku kann das Gerät bis zu **60 Minuten** betrieben werden. Diese Kapazität wird nach ca. 5 – 10 Ladezyklen erreicht.
- Bei unzureichender Pflege des Schneidsatzes kann sich die Laufzeit erheblich reduzieren.

## Instandhaltung

### Reinigung und Pflege



#### Gefahr! Stromschlag durch eintretende Flüssigkeit.

- ▶ Schalten Sie das Gerät aus bevor Sie mit der Reinigung und Pflege beginnen.
- ▶ Das Gerät nicht in Wasser tauchen!
- ▶ Lassen Sie keine Flüssigkeiten in das Geräteinnere gelangen.
- ▶ Stellen Sie das Gerät nur vollständig getrocknet wieder in den Ladeständer.



#### Vorsicht! Schäden durch aggressive Chemikalien.

Aggressive Chemikalien können das Gerät und Zubehör schädigen.

- ▶ Verwenden Sie keine Lösungs- oder Scheuermittel.
- ▶ Verwenden Sie ausschließlich das vom Hersteller empfohlene Reinigungsmittel und Schneidsatzöl.



Zubehör und Ersatzteile können Sie über Ihren Händler oder unser Servicecenter beziehen.



- ▶ Klappen Sie nach jedem Gebrauch den Schneidsatz vom Gehäuse ab (Abb. 4Ⓞ). Entfernen Sie mit der Reinigungsbürste die Haarreste aus der Gehäuseöffnung und vom Schneidsatz (Abb. 5). Drücken Sie zusätzlich den Reinigungshebel. So können Sie einfach die Haarreste zwischen Scherkamm und Schermesser mit der Reinigungsbürste entfernen (**EASY CLEANING**).
- ▶ Halten Sie die Ladekontakte am Ladeständer und am Gerät stets sauber.
- ▶ Wischen Sie das Gerät nur mit einem weichen, eventuell leicht feuchten Tuch ab.
- ▶ Reinigen Sie den Schneidsatz mit dem Hygienespray.
- ▶ Ölen Sie den Schneidsatz mit dem Schneidsatzöl (Abb. 6).



- ▶ Für eine gute und lang anhaltende Schneidleistung ist es wichtig den Schneidsatz häufig zu ölen.
- ▶ Wenn nach längerer Gebrauchsdauer trotz regelmäßigem Reinigen und Ölen die Schneidleistung nachlässt, sollte der Schneidsatz ausgewechselt werden.

#### Austausch des Schneidsatzes



#### Warnung! Verletzungen und Sachschäden durch unsachgemäße Handhabung.

- ▶ Schalten Sie das Gerät aus bevor Sie den Schneidsatz austauschen.
1. Schalten Sie mit dem Ein-/Ausschalter das Gerät aus (Abb. 3Ⓞ).
  2. Drücken Sie den Schneidsatz in Pfeilrichtung vom Gehäuse weg (Abb. 4Ⓞ). Entfernen Sie den Schneidsatz.
  3. Zum Wiedereinsetzen den Schneidsatz mit dem Haken in die Aufnahme am Gehäuse ansetzen und bis zum Einrasten zum Gehäuse drücken (Abb. 4Ⓞ).

#### Problembehebung

##### Schneidsatz schneidet schlecht.

##### Schneidsatz rupft.

##### Akkuladefekt ist zu kurz.

Ursache: Schneidsatz ist verschmutzt.

- ▶ Reinigen und ölen Sie den Schneidsatz (Abb. 5/6).

Ursache: Schneidsatz ist verschlissen.

- ▶ Tauschen Sie den Schneidsatz aus (Abb. 4).

##### Hautverletzung

Ursache: Zu starker Druck auf die Haut.

- ▶ Schwächerer Druck auf die Haut.

Ursache: Schneidwinkel zu steil angesetzt.

- ▶ Gerät flacher ansetzen.

#### Ladeanzeige leuchtet nicht.

Ursache: Gerät muss beim Laden ausgeschaltet sein.

- ▶ Prüfen Sie ob das Gerät ausgeschaltet ist. (Abb. 3Ⓞ)

Ursache: Ladekontakte sind verschmutzt.

- ▶ Reinigen Sie die Ladekontakte am Ladeständer und am Gerät.

Ursache: Defekte Stromversorgung.

- ▶ Überzeugen Sie sich von der einwandfreien Kontaktierung zwischen Steckerschaltenteil und Steckdose. Überprüfen Sie das Stromkabel auf eventuelle Beschädigungen.

#### Entsorgung



#### Vorsicht! Umweltschäden bei falscher Entsorgung.

- ▶ Akkus vor der Entsorgung entladen!
- ▶ Die ordnungsgemäße Entsorgung dient dem Umweltschutz und verhindert mögliche schädliche Auswirkungen auf Mensch und Umwelt.

Beachten Sie im Falle der Entsorgung des Geräts die jeweiligen gesetzlichen Vorschriften.

#### Information zur Entsorgung von elektrischen und elektronischen Geräten in der europäischen Gemeinschaft:



Innerhalb der Europäischen Gemeinschaft wird für elektrisch betriebene Geräte die Entsorgung durch nationale Regelungen vorgegeben, die auf der EU-Richtlinie 2012/19/EU über Elektronik-Altgeräte (WEEE) basieren. Danach darf das Gerät nicht mehr mit dem kommunalen oder Hausmüll entsorgt werden. Das Gerät wird bei den kommunalen Sammelstellen bzw. Wertstoffhöfen kostenlos entgegengenommen. Die Produktverpackung besteht aus recyclingfähigen Materialien. Entsorgen Sie diese umweltgerecht und führen diese der Wiederverwertung zu.

## General safety instructions

 **Read and observe all safety instructions and store in a safe place!**

### Intended use

- Only use hair clippers to cut human hair, beard hair and eyebrows.
- Only use animal clippers to cut animal hair and animal fur.
- This appliance is designed for commercial use.

### Requirements on the user

- Read the operating manual in full and familiarise yourself with it before the first use.
- This appliance can be used by children aged from 14 years and above and persons with reduced physical, sensory or mental capabilities, or lack of experience and/or knowledge, if they have been given supervision or instruction concerning the use of the appliance in a safe way and understand the hazards involved. Children must not play with the appliance. Cleaning and user maintenance must never be carried out by children, unless they are supervised by an adult.
- Keep the appliance out of reach of animals and protected against the effects of the weather.

### Hazards

 **Danger! Electric shock due to damage to appliance/plug-in transformer.**

- ▶ Do not use the appliance if it is not working correctly, if it is damaged or if it has fallen into water. Repairs may only be performed at an authorised service centre using original spare parts in order to avoid hazards.
- ▶ Never use the appliance if the mains cable or plug-in transformer is damaged. A damaged mains cable or plug-in transformer may only be replaced with an original spare part, by an authorised service centre or another similarly qualified person, in order to avoid hazards.

- ▶ Only specialists properly trained in the handling of electrotechnical appliances may repair electrical equipment.



### **Danger! Electric shock due to penetration of liquid.**

- ▶ Always position or store electrical equipment where it cannot fall into water (e.g. washbasin). Keep the appliance away from water and other liquids.
- ▶ Never touch electrical equipment that has fallen into water or reach into water to retrieve it. Disconnect from the mains immediately.
- ▶ Have the appliance inspected at a service centre before using it again.
- ▶ Only use and store the appliance in dry rooms.



### **Danger of explosion!**

- ▶ Do not attempt to replace the battery.
- ▶ Batteries may only be exchanged for types approved by the manufacturer and may only be replaced at service centres.
- ▶ Do not expose the appliance to temperatures below 0°C and above +40°C for any length of time. Avoid direct exposure to sunlight.



### **Warning! Injuries caused by overheating of blade sets.**

- ▶ The blade set can heat up if the appliance is used over a prolonged period. Take regular breaks when using the appliance so that the blade set can cool down.



### **Warning! Injuries due to incorrect handling.**

- ▶ Never use the appliance if the blade set is damaged.
- ▶ Always switch the appliance off before storage, as the appliance can fall down due to the vibrations.



### **Handle with care! Injuries due to incorrect handling.**

- ▶ Only operate the appliance with the voltage stated on the nameplate.
- ▶ Only use accessories recommended by the manufacturer.

de

en

fr

it

es

pt

nl

da

sv

no

fi

tr

pl

cs

sk

hr

hu

sl

ro

bg

ru

uk

et

lv

lt

el

ar

- ▶ Only use the plug-in transformer that is included in the scope of supply for charging the appliance. Only replace defective plug-in transformers with original spare parts which you can order via our service centres.
- ▶ Never insert or allow objects to fall into the openings of the appliance.
- ▶ Do not carry the appliance by the mains cable and, when disconnecting the appliance from the mains, always pull the plug rather than the cable or the appliance.
- ▶ Keep the mains cable and appliance away from hot surfaces.
- ▶ Make sure that the mains cable is not twisted or kinked when charging or storing.

## General user information

### Information about using the operating manual

- ▶ Before using the appliance for the first time, you must read and understand the operating manual completely.
- ▶ Consider the operating manual as part of the product and store it in a safe and accessible place.
- ▶ This operating manual is also available in PDF format from our service centre. The EC declaration of conformity can also be requested in other official EU languages from our service centre.
- ▶ Include this operating manual if passing the appliance on to a third party.
- ▶ In the event of conflicts with national safety specifications or instructions, the national requirements must be followed.

### Explanation of symbols and notes



#### **DANGER**

Danger of electric shock which may result in serious physical injury or death.



#### **DANGER**

Danger of explosion which may result in serious physical injury or death.



#### **WARNING**

Warning of possible physical injury or a health risk.



#### **CAUTION**

Information about danger of material damage.



Note with useful information and tips.



Action to be taken by owner.

- 1.
- 2.
- 3.

Carry out these actions in the sequence described.

## Product description

### Description of parts (Fig. 1)

- A Blade set
- B On/off switch
- C Charging indicator
- D Charging stand
- E Charging stand socket
- F Oil for blade set
- G Cleaning brush
- H Plug-in transformer
- I Appliance plug

### Technical data

#### Hand-held appliance

Drive unit:	DC motor
Battery:	NiMH battery
Battery operating time:	up to 60 minutes
Dimensions (LxWxH):	141 x 32 x 29 mm
Weight:	approx. 135 g
Emission sound pressure level:	max. 62 dB(A) @ 25 cm
Vibration:	< 2.5 m/s <sup>2</sup>

#### Charging stand

Dimensions with accessories (LxWxH):	72 x 96 x 58 mm
Weight:	approx. 61 g

#### Plug-in transformer

Type	Adapter 6000
Power consumption:	max. 12 W
Operating voltage:	100 – 240 V / 50/60 Hz

The appliance is safety insulated and radio screened. It meets the requirements of EU Electromagnetic Compatibility Directive 2004/108/EC and Machinery Directive 2006/42/EC.

## Operation

### Preparation

-  Keep the packaging material for safe storage or transport later.

- ▶ Check that the contents are complete.
- ▶ Check all the parts for possible transport damage.

### Safety



**Handle with care! Damage due to incorrect power supply.**

- ▶ Only operate the appliance with an alternating current and with the voltage stated on the nameplate.

## Charging the battery



Before the appliance is used for the first time, it should be charged for approx. **2 hours!**

1. Connect the appliance plug (I) on the plug-in transformer to the charging stand socket (E) (Fig. 2Ⓐ).



Battery overcharging is prevented thanks to intelligent charge management.

2. Connect the plug-in transformer to the mains socket (Fig. 2Ⓑ).
3. Switch off the appliance using the on/off switch (Fig. 3Ⓒ).
4. Place the appliance on the charging station (Fig. 2)



- During charging, the charging indicator (C) flashes at evenly spaced intervals. When the battery is fully charged, the charging indicator flashes at a different rate (10 on / 1 off).
- After the appliance has been removed from the charging stand, the display goes out (power saving mode).
- It takes no more than **120 minutes** for the appliance to charge to full capacity.

## Battery operation

1. Switch on the appliance using the on/off switch and switch off after use (Fig. 3Ⓒ/Ⓓ).



- With the battery fully charged, the appliance can be operated for up to **60 minutes**. This capacity is attained after approx. 5 - 10 charging cycles.
- In case of insufficient maintenance of the blade set, the operating time can be reduced considerably.

## Maintenance

### Cleaning and care



**Danger! Electric shock due to penetration of liquid.**

- ▶ Switch off the appliance before any cleaning and maintenance takes place.
- ▶ Do not immerse the appliance in water!
- ▶ Do not allow any liquid to get inside the appliance.
- ▶ Only place the appliance back on the charging station if it is completely dry.



**Handle with care! Danger from aggressive chemicals.**

- Aggressive chemicals could damage the appliance and accessories.
- ▶ Never use solvents or scouring agents.
  - ▶ Only use cleaning agents and blade set oil recommended by the manufacturer.

**i** Accessories and spare parts are available from your dealer or our service centre.

- ▶ Lift the blade set out of the housing (Fig. 4Ⓢ) after every use. Use the cleaning brush to remove any cut hairs from the housing opening and from the blade set (Fig. 5). The cleaning lever can also be pressed. This allows the cut hairs that accumulate between the bottom blade and the top blade to be easily removed using the cleaning brush (**EASY CLEANING**).
- ▶ The charging contacts on the appliance and on the charging stand should always be kept clean.
- ▶ Only wipe the appliance with a soft, slightly damp cloth.
- ▶ The blade set using the hygienic spray.
- ▶ Oil the blade set with the blade set oil (Fig. 6).

**i** ▶ For a good and long-lasting cutting performance, it is important to oil the blade set frequently

- ▶ If the cutting performance deteriorates after long use despite regular cleaning and oiling, the blade set should be replaced.

### Changing the blade set



**Warning! Injuries and material damage due to incorrect handling.**

- ▶ Switch off the appliance before changing the blade set.

1. Switch off the appliance using the on/off switch (Fig. 3Ⓢ).
2. Slide the blade set off the housing in the direction of the arrow (Fig. 4Ⓢ). Remove the blade set.
3. Replace the blade set by hooking it into the housing and pressing it down until it clicks into position (Fig. 4Ⓢ).

### Problem elimination

**Blade set is cutting badly.**

**Blade set is pulling hair out.**

**Battery operating time is too short.**

Cause: Blade set is dirty.

- ▶ Clean and oil the blade set (Fig. 5/6).

Cause: Blade set is worn out.

- ▶ Replace the blade set (Fig. 4).

### Skin injury

Cause: Too much pressure on the skin.

- ▶ Less pressure on the skin.

Cause: Cutting angle is too high.

- ▶ Hold appliance flatter to the skin.

### Charging indicator light does not light up.

Cause: The appliance must be switched off for charging.

- ▶ Check whether the appliance is switched off. (Fig. 3Ⓢ)

Cause: Charging contacts are dirty.

- ▶ Clean the charging contacts on the appliance and on the charging stand.

Cause: Defective power supply.

- ▶ Make sure that there is a faultless contact between the plug-in transformer and the socket. Check the mains cable for possible damage.

### Disposal



**Handle with care! Environmental damage in the event of incorrect disposal.**

- ▶ Discharge batteries prior to disposal!
- ▶ Correct disposal will ensure environmental protection and prevent any potentially harmful impact on people and the environment.

Adhere to the relevant legal requirements when disposing of the appliance.

**Information on the disposal of electrical and electronic appliances in the European Community:**



Within the European Community, national regulations are specified for the disposal of electrical appliances, based on EU Waste Electrical and Electronic Equipment Directive 2012/19/EC (WEEE). In accordance with this, the appliance can no longer be disposed of with the local or domestic waste. The appliance will be accepted free of charge by local collection points or recycling centres. The packaging for this product is made from recyclable materials. Dispose of this in an environmentally friendly manner by recycling it.

Traduction du mode d'emploi d'origine – Tondeuse à cheveux sans fil type 1591T

## Consignes générales de sécurité



**Toutes les consignes de sécurité doivent être lues et respectées !**

### Utilisation conforme

- Utilisez les tondeuses à cheveux et poils exclusivement pour la coupe de cheveux, de poils de barbe et de sourcils humains.
- Utilisez les tondeuses pour animaux exclusivement pour couper les poils et le pelage d'animaux.
- Cet appareil est destiné à un usage par des professionnels.

### Exigences envers l'utilisateur

- Avant la première mise en service, lisez intégralement le mode d'emploi et familiarisez-vous avec l'appareil.
- Cet appareil peut être utilisé par les enfants de 14 ans ou plus ainsi que par les personnes à capacités physiques, sensorielles ou mentales réduites, ou manquant d'expérience et/ou de connaissances, dès lors qu'ils sont surveillés ou ont été instruits au sujet de l'utilisation sûre de l'appareil et ont compris les dangers qui y sont liés. Ne laissez pas les enfants jouer avec l'appareil. Le nettoyage et l'entretien par l'utilisateur ne doivent pas être confiés à des enfants, sauf s'ils sont surveillés.
- Rangez l'appareil hors de portée des animaux et à l'abri des intempéries.

### Risques



**Danger ! Risque d'électrocution dû à des détériorations de l'appareil ou de l'adaptateur secteur.**

- N'utilisez pas l'appareil s'il ne fonctionne pas correctement, s'il est endommagé ou s'il est tombé dans l'eau. Afin de prévenir tous risques, faites effectuer les réparations exclusivement par un centre de SAV agréé et avec des pièces détachées d'origine.

- ▶ N'utilisez jamais l'appareil si le câble d'alimentation ou l'adaptateur secteur sont endommagés. Afin de prévenir tous risques, le câble d'alimentation ou l'adaptateur secteur endommagé ne doit être remplacé que par un centre de SAV agréé ou une personne qualifiée habilitée, et uniquement par une pièce détachée d'origine.
- ▶ Les appareils électriques ne doivent être réparés que par des spécialistes ayant une formation en électrotechnique.



### **Danger ! Risque d'électrocution liée à la pénétration de liquides.**

- ▶ Rangez ou stockez toujours les appareils électriques de sorte qu'ils ne puissent pas tomber dans l'eau (par ex. dans un lavabo). Tenir l'appareil éloigné des éclaboussures d'eau et d'autres liquides.
- ▶ Ne touchez en aucun cas un appareil électrique tombé dans l'eau ou l'eau dans laquelle l'appareil est tombé. Débranchez immédiatement la fiche.
- ▶ Avant toute nouvelle utilisation, faites examiner l'appareil par le centre de SAV.
- ▶ Utilisez et rangez l'appareil uniquement dans des endroits secs.



### **Risque d'explosion !**

- ▶ N'essayez pas de changer des batteries vous-même.
- ▶ Les batteries ne doivent être remplacées que dans un centre de SAV et par des modèles homologués par le fabricant.
- ▶ N'exposez pas l'appareil pendant une durée prolongée à des températures inférieures à 0°C ou supérieures à +40°C. Évitez l'exposition directe aux rayons du soleil.



### **Avertissement ! Risque de blessures provoquées par des têtes de coupe surchauffées.**

- ▶ La tête de coupe peut chauffer si l'on utilise l'appareil de façon prolongée. Interrompez l'utilisation régulièrement afin que la tête de coupe puisse refroidir.



**Avertissement ! Risque de blessures liées à une utilisation non-conforme.**

- ▶ N'utilisez jamais l'appareil avec une tête de coupe endommagée.
- ▶ Éteignez toujours l'appareil avant de le poser, les vibrations émises par l'appareil pouvant provoquer sa chute.

**Attention ! Risque de dommages liés à une utilisation non-conforme.**

- ▶ Utilisez l'appareil exclusivement avec la tension indiquée sur la plaque signalétique.
- ▶ Utilisez exclusivement les accessoires recommandés par le fabricant.
- ▶ Pour charger l'appareil, utilisez exclusivement l'adaptateur secteur fourni. Ne remplacez les adaptateurs secteur défectueux que par des pièces détachées d'origine que vous pourrez obtenir auprès de notre centre de SAV.
- ▶ N'introduisez jamais et ne laissez jamais tomber d'objets dans les ouvertures de l'appareil.
- ▶ Ne portez pas l'appareil par son câble d'alimentation. Pour le débrancher, tirez toujours sur la fiche et non sur le câble ou l'appareil.
- ▶ Tenez l'appareil et le câble d'alimentation éloignés des surfaces chaudes.
- ▶ Ne chargez ou ne rangez pas l'appareil avec un câble d'alimentation vrillé ou pincé.

## Conseils généraux d'utilisation

### Informations concernant l'utilisation du mode d'emploi

- ▶ Avant la première mise en service de l'appareil, vous devez avoir lu et compris intégralement le mode d'emploi.
- ▶ Vous devez considérer le mode d'emploi comme partie intégrante du produit et le conserver soigneusement et à un endroit facilement accessible.
- ▶ Notre centre de SAV peut également vous envoyer ce mode d'emploi sous forme de PDF sur simple demande. La déclaration de conformité CE peut également être demandée à notre centre de SAV dans d'autres langues officielles de l'UE.
- ▶ Joignez ce mode d'emploi à l'appareil lorsque vous le remettez à un tiers.
- ▶ En cas de conflits avec les dispositions et consignes de sécurité nationales, celles-ci sont prioritaires et doivent être respectées.

### Explication des symboles et consignes



#### **DANGER**

Risque d'électrocution pouvant entraîner des blessures graves ou la mort.



#### **DANGER**

Risque d'explosion pouvant entraîner des blessures graves ou la mort.



#### **AVERTISSEMENT**

Risque de blessures éventuelles ou un risque pour la santé.



#### **ATTENTION**

Risque de dommages matériels.



Informations utiles et astuces.

- ▶ Vous êtes invité(e) à exécuter une action.
1. Exécutez ces actions dans l'ordre décrit.
  - 2.
  - 3.

## Description du produit

### Désignation des éléments (Fig. 1)

- A** Tête de coupe
- B** Interrupteur marche/arrêt
- C** Témoin de charge
- D** Socle chargeur
- E** Prise du socle chargeur
- F** Huile pour la tête de coupe
- G** Brosse de nettoyage
- H** Adaptateur secteur
- I** Prise adaptateur

### Caractéristiques techniques

#### Appareil portatif

Moteur :	moteur CC
Batterie :	batterie NiMH
Durée de fonctionnement sur batterie :	jusqu'à 60 min.
Dimensions (Lxlxh) :	141 x 32 x 29 mm
Poids :	env. 135 g
Niveau de pression acoustique des émissions :	max. 62 dB(A) à 25 cm
Vibrations :	< 2,5 m/s <sup>2</sup>

#### Socle chargeur

Dimensions avec accessoires (Lxlxh) :	72 x 96 x 58 mm
Poids :	env. 61 g

#### Adaptateur secteur

Modèle :	adaptateur 6000
Puissance absorbée :	max. 12 W
Tension de service :	100 – 240 V / 50/60 Hz

L'appareil est équipé d'une double isolation et d'un dispositif d'antiparasitage. Il satisfait aux exigences de la directive européenne 2004/108/CE «Compatibilité électromagnétique» et de la directive 2006/42/CE «Machines».

## Fonctionnement

### Préparation

-  Conservez l'emballage d'origine pour un rangement ou transport ultérieur en toute sécurité.
- ▶ Contrôlez l'intégralité de la livraison.
- ▶ Contrôlez si les pièces ont été endommagées pendant le transport.

### Sécurité



**Attention ! Risque de dommages liés à une tension d'alimentation inadaptée.**

- ▶ Utilisez l'appareil exclusivement sur du courant alternatif avec la tension indiquée sur la plaque signalétique.

### Charger la batterie

-  Avant la première utilisation, le temps de charge est d'environ **2 heures** !

1. Mettez la prise (I) de l'adaptateur secteur dans la prise du socle chargeur (E) (Fig. 2Ⓞ).

-  Une surcharge de la batterie est empêchée par un système de gestion de charge intelligent.

2. Branchez l'adaptateur secteur dans la prise secteur (Fig. 2Ⓞ).
3. Éteignez l'appareil en utilisant l'interrupteur marche / arrêt (Fig. 3Ⓞ).
4. Posez l'appareil dans le chargeur (Fig. 2).

-  Le témoin de charge (C) clignote de manière régulière pendant la charge. Lorsque la batterie est entièrement chargée, le témoin de charge clignote à un autre rythme (10 allumé / 1 éteint)
- Lorsque l'appareil est retiré du socle de recharge, l'indicateur s'éteint (mode d'économie d'énergie).
- Pour atteindre la capacité maximale de la batterie, le temps de charge dure jusqu'à **120 minutes**.

### Fonctionnement sur batterie

1. Mettez l'appareil en marche avec l'interrupteur marche/arrêt et éteignez-le après utilisation (Fig. 3Ⓞ/Ⓞ).

-  Lorsque la batterie est complètement chargée, l'appareil peut être utilisé jusqu'à **60 minutes**. Cette capacité est atteinte après 5 - 10 cycles de charge environ.
- La durée d'utilisation peut considérablement diminuer en cas d'entretien insuffisant de la tête de coupe.

## Entretien

### Nettoyage et entretien



**Danger ! Risque d'électrocution liée à la pénétration de liquides.**

- ▶ Éteignez l'appareil avant de procéder au nettoyage et à l'entretien.
- ▶ Ne plongez pas l'appareil dans l'eau !
- ▶ Ne laissez pas de liquides pénétrer à l'intérieur de l'appareil.
- ▶ Ne posez l'appareil sur le socle de recharge que lorsqu'il est parfaitement sec.



**Attention ! Risque de dommages liés à des produits chimiques agressifs.**

- Les produits chimiques agressifs peuvent endommager l'appareil et les accessoires.
- ▶ N'utilisez pas de solvants ni d'abrasifs.
- ▶ Utilisez exclusivement les produits de nettoyage et l'huile pour tête de coupe recommandés par le fabricant.



Vous pouvez vous procurer les accessoires ainsi que les pièces de rechange auprès de votre revendeur ou de notre centre de SAV.

- ▶ Après chaque utilisation, retirez la tête de coupe en l'écartant du boîtier (Fig. 4Ⓞ). À l'aide de la brosse de nettoyage, retirez le reste des cheveux dans l'ouverture du boîtier et dans la tête de coupe (Fig. 5). Appuyez sur le levier de nettoyage. Les restes de cheveux entre le peigne de la tête de coupe et la lame peuvent ainsi être facilement enlevés avec la brosse de nettoyage (**EASY CLEANING**).
- ▶ Veillez à ce que les contacts de charge du socle de recharge et de l'appareil soient toujours propres.
- ▶ Essuyez l'appareil uniquement avec un chiffon doux, éventuellement légèrement humide.
- ▶ Nettoyez la tête de coupe avec le spray hygiénique.
- ▶ Lubrifiez la tête de coupe avec l'huile pour tête de coupe (Fig. 6).



- ▶ Pour une capacité de coupe performante et durable, il est important de lubrifier régulièrement la tête de coupe.
- ▶ Si après une longue durée d'utilisation et malgré un nettoyage et une lubrification réguliers, la capacité de coupe diminue, il convient de changer la tête de coupe.

## Changement de la tête de coupe



**Avvertissement ! Risque de blessures et dommages matériels liés à une utilisation non-conforme.**

- ▶ Débranchez l'appareil avant le remplacement de la tête de coupe.

1. Éteignez l'appareil en utilisant l'interrupteur marche / arrêt (Fig. 3Ⓞ).
2. Appuyez sur la tête de coupe en partant du boîtier dans le sens des flèches (Fig. 4Ⓞ). Retirez la tête de coupe.
3. Pour remettre la tête de coupe en place, mettez le crochet dans le logement du boîtier et poussez jusqu'à l'enclenchement (Fig. 4Ⓞ).

## Résolution des problèmes

**La tête de coupe ne coupe pas correctement.**

**La coupe de la tête de coupe n'est pas nette.**

**L'autonomie de la batterie est trop courte.**

Cause : La tête de coupe est encrassée.

- ▶ Nettoyez et lubrifiez la tête de coupe (Fig. 5/6).

Cause : La tête de coupe est usée.

- ▶ Remplacez la tête de coupe (Fig. 4).

### Blessures sur la peau

Cause : Pression trop importante sur la peau.

- ▶ Appuyez moins fort sur la peau.

Cause : Angle de coupe trop raide.

- ▶ Tenez l'appareil plus à plat.

### Le témoin de charge ne s'allume pas.

Cause : L'appareil doit être éteint pendant la charge.

- ▶ Vérifiez si l'appareil est éteint. (Fig. 3Ⓞ)

Cause : Les contacts de charge sont encrassés.

- ▶ Nettoyez les contacts de charge du socle de recharge et de l'appareil.

Cause : Alimentation électrique défectueuse.

- ▶ Vérifiez le bon contact entre l'adaptateur secteur et la prise secteur. Vérifiez le câble d'alimentation quant à d'éventuelles détériorations.

## Mise au rebut



**Attention ! Risque de dommages environnementaux en cas de mise au rebut inadaptée.**

- ▶ Déchargez les batteries avant de les jeter !
- ▶ Le traitement conforme des déchets protège l'environnement et empêche les impacts possibles sur l'homme et l'environnement.

Lors de la mise au rebut de l'appareil, respectez les réglementations légales en vigueur.

### Informations concernant la mise au rebut d'appareils électriques et électroniques dans la Communauté Européenne :



Au sein de la Communauté Européenne, des réglementations nationales reposant sur la directive UE 2012/19/CE relative aux appareils électroniques (WEEE) définissent la mise au rebut des appareils électriques. Selon celle-ci, l'appareil ne doit plus être jeté dans les ordures communales ou ménagères. L'appareil peut être remis gratuitement aux centres de collecte communaux ou aux entreprises de traitement de déchets.

L'emballage de ce produit se compose de matériaux recyclables. Pensez à respecter l'environnement et apportez-le au recyclage.

Traduction du mode d'emploi d'origine – tagliacapelli a batteria tipo 1591T

## Avvertenze generali sulla sicurezza

 **Leggete ed osservate tutte le avvertenze di sicurezza e conservatele!**

### Uso conforme alle norme

- Utilizzare i tagliacapelli esclusivamente per tagliare i capelli, i peli della barba e le sopracciglia.
- Utilizzare le tosatrici per animali unicamente per tagliare il pelo di animali.
- Questo apparecchio è stato realizzato per l'uso in ambiti professionali.

### Requisiti dell'utente

- Prima della prima messa in funzione, leggere per intero le istruzioni per l'uso e familiarizzarsi con l'apparecchio.
- Questo apparecchio può essere utilizzato dai bambini a partire dagli 14 anni nonché da persone con capacità fisiche, sensoriali o mentali ridotte o, ancora, che non abbiano esperienza o competenza nell'uso del medesimo, se vengono sorvegliati o ricevano istruzioni circa l'uso sicuro dell'apparecchio e abbiano compreso i pericoli risultanti. I bambini non devono giocare con l'apparecchio. La pulizia e la manutenzione da parte dell'utente non devono essere eseguite da bambini, a meno che ciò non avvenga sotto sorveglianza.
- Conservare l'apparecchio lontano dalla portata di animali e protetto dagli agenti atmosferici.

### Pericoli

 **Pericolo! Folgorazione causata da danni all'apparecchio/al cavo di alimentazione.**

- Mai utilizzare l'apparecchio se non funziona correttamente, se è danneggiato o se è caduto nell'acqua. Per evitare pericoli, fare eseguire le riparazioni esclusivamente in un centro di assistenza autorizzato utilizzando parti di ricambio originali.

- ▶ Mai utilizzare l'apparecchio con un cavo elettrico o con un alimentatore switching da rete danneggiati. Per evitare pericoli, un cavo elettrico o un alimentatore switching da rete danneggiato devono essere sostituiti con un ricambio originale solo da un centro di assistenza autorizzato o da una persona con una qualifica equivalente.
- ▶ Gli apparecchi elettrici devono essere riparati esclusivamente da personale specializzato con formazione elettrotecnica.



### **Pericolo! Folgorazione causata dall'infiltrazione di liquido.**

- ▶ Riporre e custodire gli apparecchi elettrici sempre in modo che non possano cadere in acqua (ad es. nel lavandino). Mantenere lontano l'apparecchio dall'acqua e da altri liquidi.
- ▶ Non toccare in nessun caso un apparecchio elettrico caduto in acqua né introdurre le mani nell'acqua. Staccare subito la spina.
- ▶ Far controllare l'apparecchio in un centro di assistenza prima di rimetterlo in funzione.
- ▶ Usare e conservare l'apparecchio solo in ambienti asciutti.



### **Pericolo di esplosione!**

- ▶ Non tentare di sostituire la batteria personalmente.
- ▶ Le batterie devono essere sostituite in un centro di assistenza con modelli approvati dal produttore.
- ▶ Non esporre l'apparecchio per un tempo prolungato a temperature inferiori ai 0° o superiori ai +40°C. Evitare l'irradiazione solare diretta.



### **Avvertenza! Lesioni causate da testine surriscaldate.**

- ▶ Un uso prolungato dell'apparecchio può provocare il surriscaldamento della testina. Interrompere l'utilizzo con regolarità per lasciare raffreddare la testina.



### **Avvertenza! Lesioni causate da un uso improprio.**

- ▶ Mai utilizzare l'apparecchio con una testina danneggiata.
- ▶ Spegnere sempre l'apparecchio prima di riporlo, poiché l'apparecchio può cadere a causa delle vibrazioni.

**Cautela! Danni causati da un uso improprio.**

- ▶ Usare l'apparecchio esclusivamente con la tensione indicata sulla targhetta.
- ▶ Utilizzare esclusivamente gli accessori consigliati dal produttore.
- ▶ Per caricare l'apparecchio utilizzare solo l'alimentatore switching da rete compreso nella dotazione. Sostituire gli alimentatori switching da rete difettosi solo con ricambi originali, acquistabili presso il nostro centro di assistenza.
- ▶ Mai infilare o far cadere oggetti nelle aperture dell'apparecchio.
- ▶ Non trasportare l'apparecchio tenendolo per il cavo elettrico e tirare sempre la presa e non il cavo o l'apparecchio quando lo si scollega dalla rete elettrica.
- ▶ Tenere il cavo elettrico e l'apparecchio lontano da superfici calde.
- ▶ Non caricare o conservare l'apparecchio con il cavo elettrico attorcigliato o piegato.

**Istruzioni generali per l'utente****Informazioni sull'uso delle istruzioni per l'uso**

- ▶ Prima di mettere in funzione l'apparecchio per la prima volta, è necessario che le istruzioni per l'uso siano state lette per intero e comprese.
- ▶ Considerare le presenti istruzioni una parte integrante del prodotto e conservarle in un posto sicuro ed accessibile.
- ▶ Le presenti istruzioni per l'uso possono essere richieste anche come file PDF al nostro centro di assistenza. La dichiarazione di conformità CE può essere richiesta al nostro centro di assistenza anche in altre lingue ufficiali dell'UE.
- ▶ Allegare le presenti istruzioni per l'uso al momento della cessione dell'apparecchio a terzi.
- ▶ In caso di conflitti con disposizioni o istruzioni di sicurezza nazionali, è necessario rispettare le direttive nazionali.

**Spiegazione dei simboli e degli avvisi****PERICOLO**

Pericolo di folgorazione con possibile conseguenza di gravi lesioni corporee o morte.

**PERICOLO**

Pericolo di esplosione con possibile conseguenza di gravi lesioni corporee o morte.

**AVVERTIMENTO**

Messa in guardia da una possibile lesione corporea o da un rischio per la salute.

**CAUTELE**

Indicazione del pericolo di danni materiali.



Indicazione con informazioni e consigli utili.



Viene richiesta un'azione.

1.

Eseguire queste azioni nella sequenza descritta.

2.

3.

## Descrizione del prodotto

### Denominazione dei pezzi (Fig. 1)

- A Testina di taglio
- B Interruttore On/Off
- C Indicatore di carica
- D Base di ricarica
- E Presa della base di ricarica
- F Olio per la testina
- G Spazzolino per la pulizia
- H Alimentatore switching da rete
- I Spina di connessione dell'apparecchio

### Dati tecnici

#### Apparecchio portatile

Azionamento:	motore DC
Batteria:	batteria NIMH
Autonomia della batteria:	fino a ca. 60 min.
Dimensioni (LxLxA):	141 x 32 x 29 mm
Peso:	ca. 135 g
Livello di pressione acustica dell'emissione:	max. 62 dB(A) @ 25 cm
Vibrazione:	< 2,5 m/s <sup>2</sup>

#### Base di ricarica

Dimensioni	
Con accessori (LxPxA):	72 x 96 x 58 mm
Peso:	ca. 61 g

#### Alimentatore switching da rete

Tipologia:	adattatore 6000
Potenza assorbita:	max. 12 W
Tensione di esercizio:	100 – 240 V / 50/60 Hz

L'apparecchio è isolato e schermato. Soddisfa i requisiti della direttiva UE in materia di compatibilità elettromagnetica 2004/108/CE e la direttiva macchine 2006/42/CE.

## Funzionamento

### Preparazione

-  Conservare il materiale di imballaggio per uno stoccaggio o un trasporto successivo.
- ▶ Controllare la completezza della fornitura.
- ▶ Verificare tutti i pezzi per escludere eventuali danni di trasporto.

### Sicurezza



**Cautela! Danni causati da un'alimentazione di tensione errata.**

- ▶ Usare l'apparecchio esclusivamente con corrente alternata e con la tensione indicata sulla targhetta.

### Carica della batteria

-  Dovendo mettere in funzione per la prima volta, è necessario caricare le batterie per circa **2 ore**!

1. Inserire la spina di connessione dell'apparecchio (I) dell'alimentatore switching da rete nella presa della base di ricarica (E) (Fig. 2ⓐ).



Grazie ad una gestione intelligente della carica viene impedito un sovraccarico della batteria.

2. Inserire l'alimentatore switching da rete nella presa di alimentazione (Fig. 2ⓑ).
3. Spegnerne l'apparecchio con l'interruttore On/Off (Fig. 3ⓐ).
4. Porre l'apparecchio nella base di ricarica (Fig. 2).



- Durante la procedura di carica l'indicatore di carica (C) lampeggia regolare. Con batteria completamente carica, l'indicatore di carica lampeggia con un ciclo diverso (10 x on / 1 x off)
- Una volta estratto l'apparecchio dalla base di ricarica, la spia si spegne (modalità di risparmio energetico).
- Per il raggiungimento della massima capacità il tempo di carica è di max. **120 minuti**.

### Funzionamento a batteria

1. Accendere l'apparecchio con l'interruttore On/Off e spegnerlo con lo stesso interruttore dopo l'uso (Fig. 3ⓐ/ⓑ).



- Con la batteria completamente carica l'apparecchio può essere utilizzato fino a **60 minuti**. Questa capacità si raggiunge dopo ca. 5 – 10 cicli di carica.
- In caso di insufficiente cura della testina di taglio, l'autonomia può ridursi fino alla metà del valore indicato.



## Manutenzione

### Pulizia e manutenzione



**Pericolo! Folgorazione causata dall'infiltrazione di liquido.**

- ▶ Disinserire l'apparecchio prima di iniziare con la pulizia e la manutenzione.
- ▶ Non immergere l'apparecchio in acqua!
- ▶ Non far penetrare liquidi all'interno dell'apparecchio.
- ▶ Riposizionare l'apparecchio ora completamente asciutto nella base di ricarica.



**Cautela! Danni causati da sostanze chimiche aggressive.**

Le sostanze chimiche aggressive possono danneggiare l'apparecchio e gli accessori.

- ▶ Non utilizzare solventi o detersivi abrasivi.
- ▶ Utilizzare esclusivamente detersivi e olio per testine consigliati dal produttore.



Accessori e ricambi possono essere acquistati tramite il vostro rivenditore o il nostro centro di assistenza.

- ▶ Dopo ogni utilizzo, ribattere la testina per toglierla dall'alloggiamento (Fig. 4Ⓞ). Eliminare con lo spazzolino i resti di capelli dall'apertura dell'alloggiamento e dalla testina (Fig. 5). Premere inoltre la leva di pulizia. In questo modo è possibile rimuovere i resti di capelli tra il pettine di taglio e la lama con lo spazzolino (**EASY CLEANING**).
- ▶ Mantenere sempre puliti i contatti di carica sulla base di ricarica e sull'apparecchio.
- ▶ Pulire l'apparecchio solo con un panno morbido, eventualmente un po' inumidito.
- ▶ Pulire la testina con lo spray igienico.
- ▶ Oliare la testina con l'olio per testine (Fig. 6).



- ▶ Per una buona e durevole prestazione di taglio è importante oliare spesso la testina.
- ▶ Se in seguito ad un utilizzo prolungato la prestazione di taglio diminuisce pur avendo pulito ed oliato regolarmente, si consiglia di cambiare la testina.

### Sostituzione della testina



**Avvertenza! Lesioni e danni materiali causati da un uso improprio.**

- ▶ Si raccomanda di spegnere l'apparecchio prima di sostituire la testina.

1. Spegner l'apparecchio con l'interruttore On/Off (Fig. 3Ⓞ).
2. Estrarre la testina dall'alloggiamento spingendola in direzione della freccia (Fig. 4Ⓞ). Rimuovere la testina.
3. Per rimetterla, poggiare la testina con il gancio nell'alloggiamento sul corpo e premerla contro il corpo finché non s'ingrani (Fig. 4Ⓞ).

## Risoluzione dei problemi

**La testina taglia male.**

**La testina strappa i peli.**

**L'autonomia della batteria è troppo breve.**

Causa: la testina è sporca.

- ▶ Pulire e oliare la testina (Fig. 5/6).

Causa: la testina è usurata.

- ▶ Sostituire la testina (Fig. 4).

### Lesione cutanea

Causa: pressione troppo elevata sulla pelle.

- ▶ Pressione più debole sulla pelle.

Causa: eccessiva inclinazione dell'angolo di taglio.

- ▶ Tenere l'apparecchio più dritto.

### L'indicatore di carica non si illumina.

Causa: l'apparecchio deve essere spento durante la ricarica.

- ▶ Verificare che l'apparecchio sia spento. (Fig. 3Ⓞ)

Causa: i contatti di carica sono sporchi.

- ▶ Pulire i contatti di carica sulla base di ricarica e sull'apparecchio.

Causa: alimentazione elettrica difettosa.

- ▶ Accertare il contatto perfetto tra l'alimentatore switching da rete e la presa. Verificare il cavo elettrico per escludere eventuali danneggiamenti.

## Smaltimento



**Cautela! Danni ambientali in caso di smaltimento errato.**

- ▶ Scaricare le batterie prima dello smaltimento!
- ▶ Uno smaltimento conforme alle prescrizioni di legge garantisce la tutela dell'ambiente ed impedisce possibili effetti dannosi sull'uomo e sull'ambiente medesimo.

In caso di smaltimento dell'apparecchio, osservare le rispettive norme di legge.

**Informazioni sullo smaltimento di apparecchi elettrici ed elettronici nella Comunità Europea:**



All'interno della Comunità Europea, lo smaltimento di apparecchi elettrici è prescritto da regolamenti nazionali che si basano sulla direttiva UE 2012/19/CE sui rifiuti di apparecchiature elettriche ed elettroniche (WEEE). Questa vieta di smaltire l'apparecchio insieme ai rifiuti comunali o domestici.

L'apparecchio viene smaltito gratuitamente presso i punti di raccolta previsti dal comune nonché nei centri di riciclaggio.

L'imballo del prodotto è composto da materiali riciclabili. Smaltirli nel rispetto dell'ambiente e riciclarli.

## Indicaciones generales de seguridad

 **Lea y respete todas las advertencias de seguridad y consérvelas en un lugar seguro.**

### Uso adecuado

- Utilice las máquinas de corte de pelo exclusivamente para cortar cabello en humanos (cabeza, barba, cejas).
- Utilice las máquinas de corte de pelo para animales exclusivamente para cortar el pelaje de animales.
- Este aparato ha sido diseñado para un uso profesional.

### Obligaciones del usuario

- Antes de poner en marcha por primera vez el aparato, lea detenidamente el manual de uso y familiarícese con el aparato.
- Este aparato puede ser utilizado por parte de niños a partir de 14 años de edad y personas con capacidades físicas, mentales o sensoriales disminuidas o que no posean los conocimientos o experiencia necesarios para tal uso siempre que dichas personas sean supervisadas o hayan sido instruidas acerca del uso seguro del aparato y de los posibles riesgos asociados. Los niños no deben jugar con el aparato. La limpieza y mantenimiento del aparato solo pueden ser realizados por niños bajo supervisión.
- Mantenga el aparato fuera del alcance de animales y protegido de los agentes atmosféricos.

### Riesgos

 **Peligro: Electrocución por daños en el aparato/fuente de alimentación enchufable.**

- ▶ No utilice el aparato en caso de que no funcione debidamente, esté dañado o se haya caído al agua. Para evitar riesgos, encargue siempre las reparaciones a un servicio técnico autorizado que utilice recambios originales.

- ▶ No utilice nunca el aparato con un cable eléctrico o una fuente de alimentación conmutada dañados. Si el cable eléctrico o la fuente de alimentación conmutada se han dañado deberán ser sustituidos por un recambio original a fin de evitar cualquier riesgo. La sustitución debe correr a cargo de un servicio técnico autorizado o de otro personal con una cualificación equivalente.
- ▶ Los aparatos eléctricos sólo pueden ser reparados por personal técnico con formación electrotécnica.



**Peligro: Electrocuación por penetración de líquido.**

- ▶ Coloque y guarde siempre los aparatos eléctricos de modo que no puedan caer al agua (p. ej., al lavabo). Evite que el aparato entre en contacto con agua u otros líquidos.
- ▶ No debe tocarse bajo ningún concepto un aparato eléctrico que se haya caído al agua, ni debe introducirse la mano en el agua. Desconecte inmediatamente el enchufe de red.
- ▶ Antes de volver a poner en marcha el aparato haga que lo revise el servicio técnico.
- ▶ Utilice y guarde el aparato sólo en lugares secos.



**Peligro de explosión**

- ▶ No intente cambiar las baterías por su cuenta.
- ▶ Las baterías solo pueden cambiarse en el Departamento de Atención al Cliente por modelos autorizados por el fabricante.
- ▶ No someta el aparato a temperaturas inferiores a 0°C o superiores a +40°C durante mucho tiempo. Evite la exposición directa a la luz del sol.



**Advertencia: Lesiones por cabezales de corte sobrecalentados.**

- ▶ Tras el uso prolongado del aparato el cabezal de corte se puede calentar. Interrumpa el uso cada cierto tiempo para dejar que el cabezal de corte se enfríe.



**Advertencia: Lesiones por manejo indebido.**

- ▶ No utilice nunca el aparato con el cabezal de corte averiado.
- ▶ Apague siempre el aparato antes de dejarlo en algún lado, puesto que con las vibraciones podría caerse.

de  
en  
fr  
it  
es  
pt  
nl  
da  
sv  
no  
fi  
tr  
pl  
cs  
sk  
hr  
hu  
sl  
ro  
bg  
ru  
uk  
et  
lv  
lt  
el  
ar



## Atención: Daños por manejo indebido.

- ▶ Para la alimentación del aparato utilice sólo la tensión especificada en el mismo.
- ▶ Deben utilizarse únicamente los accesorios recomendados por el fabricante.
- ▶ Para cargar el aparato utilice sólo la fuente de alimentación conmutada que se entrega con el producto. Si la fuente de alimentación conmutada está defectuosa cámbiela siempre por una original, que podrá adquirir a través de nuestro Departamento de Atención al Cliente.
- ▶ No introduzca ni deje caer objetos en las aberturas del aparato.
- ▶ No sujete el aparato por el cable eléctrico. Para desconectarlo de la red eléctrica tire siempre de la clavija y no del cable o del aparato.
- ▶ Mantenga el aparato y el cable eléctrico alejados de superficies calientes.
- ▶ No cargue ni guarde el aparato con el cable eléctrico torcido o aplastado.

### Indicaciones generales de uso

#### Observaciones sobre el manual de uso

- ▶ Antes de poner en marcha por primera vez el aparato debe leer y comprender por completo las instrucciones contenidas en el manual de uso.
- ▶ El manual de uso es un componente más del aparato y debe guardarlo de forma segura y accesible.
- ▶ Este manual está disponible como archivo Pdf previa solicitud a nuestro Departamento de atención al cliente. La Declaración de Conformidad CE está disponible en otros idiomas oficiales de la UE previa solicitud a nuestro Departamento de atención al cliente.
- ▶ Si entrega el aparato a otra persona, entréguele también el manual de uso.
- ▶ Caso de que se produzcan conflictos entre las instrucciones contenidas en el manual y las disposiciones y normativas aplicables en el país en materia de seguridad, prevalece la legislación nacional aplicable.

### Significado de los símbolos y advertencias



#### PELIGRO

Peligro de electrocución; puede provocar lesiones personales graves o incluso la muerte.



#### PELIGRO

Peligro de explosión; puede provocar lesiones personales graves o incluso la muerte.



#### ADVERTENCIA

Riesgo de lesiones personales o riesgos para la salud.



#### ATENCIÓN

Riesgo de daños materiales.



Información y consejos de utilidad.

- ▶ Se le pide que haga algo.
- 1. Se le pide que haga algo en el orden indicado.
- 2.
- 3.

## Descripción del producto

### Componentes (fig. 1)

- A Cabezal de corte
- B Interruptor de conexión/desconexión
- C Indicador de carga
- D Cargador
- E Conexión del cargador
- F Aceite para el cabezal de corte
- G Cepillo de limpieza
- H Fuente de alimentación conmutada
- I Conector de alimentación

### Datos técnicos

#### Aparato

Accionamiento:	motor CC
Batería:	batería NIMH
Autonomía con batería:	hasta 60 minutos
Dimensiones (largo x ancho x alto):	141 x 32 x 29 mm
Peso:	aprox. 135 g
Nivel de presión acústica:	máx. 62 dB(A) @ 25 cm
Vibración:	< 2,5 m/s <sup>2</sup>

#### Cargador

Dimensiones con accesorios (AnxLxAI):	72 x 96 x 58 mm
Peso:	aprox. 61 g

#### Fuente de alimentación conmutada

Modelo	adaptador 6000
Consumo de potencia:	máx. 12 W
Tensión de servicio:	100 – 240 V / 50/60 Hz

El aparato está dotado de aislamiento de protección y sistema de eliminación de parásitos. Cumple con las disposiciones de la directiva de la UE 2004/108/CE sobre compatibilidad electromagnética y de la directiva 2006/42/CE relativa a las máquinas.

## Modo de empleo

### Preparación

-  Conserve el material de embalaje por si desea guardar o transportar el aparato de forma segura más adelante.

- ▶ Compruebe que el suministro está completo.
- ▶ Compruebe todos los elementos para detectar posibles daños por el transporte.

### Seguridad



#### Atención: Daños por tensión errónea.

- ▶ Utilice sólo corriente alterna para alimentar el aparato con la tensión nominal especificada en el mismo.

### Carga de la batería



Antes de la primera puesta en servicio es necesario un tiempo de carga de aproximadamente **2 horas**

1. Conecte el conector de alimentación (I) de la fuente de alimentación conmutada a la conexión del cargador (E) (fig. 2ⓐ).



Una gestión inteligente de la carga evita la sobrecarga de la batería.

2. Enchufe la fuente de alimentación conmutada a la toma de corriente (fig. 2ⓑ).
3. Apague el aparato con el interruptor de conexión/desconexión (fig. 3ⓐ).
4. Coloque el aparato en el cargador (fig. 2).



- Durante la carga el indicador de carga parpadea de forma constante (C). Con la batería completamente cargada el indicador de carga cambia el ritmo de parpadeo (10 encendido / 1 apagado).
- Una vez retirado el aparato del cargador, el indicador se apaga (modo de ahorro de energía)
- El tiempo de carga para alcanzar la plena capacidad es de **120 minutos máximo**.

### Funcionamiento con batería

1. Encienda y apague el aparato después del uso con el interruptor de conexión/desconexión (fig. 3ⓐ/ⓑ).



- Con la batería completamente cargada, el aparato tiene una autonomía de **60 minutos**. Esta autonomía se consigue después de 5-10 ciclos de carga.
- Si el mantenimiento del cabezal de corte es insuficiente, es posible que la autonomía se reduzca notablemente.

## Mantenimiento

### Limpieza y conservación



#### Peligro: Electrocuación por penetración de líquido.

- ▶ Apague el aparato antes de iniciar la limpieza y cuidados.
- ▶ No sumerja el aparato en agua.
- ▶ Debe evitar en todo momento que penetren líquidos en el interior del aparato.
- ▶ El aparato debe estar completamente seco antes de volver a colocarlo en el cargador.



#### Atención: Daños por productos químicos agresivos.

- Los productos químicos agresivos pueden dañar el aparato y los accesorios.
- ▶ No utilice disolventes ni productos de limpieza abrasivos.

- ▶ Utilice únicamente el producto de limpieza y el aceite para cabezales de corte recomendados por el fabricante.



Puede solicitar los accesorios y los recambios a su proveedor habitual o a nuestro servicio técnico.

- ▶ Abra el cabezal de corte después de cada uso separándolo de la carcasa (fig. 4Ⓞ). Elimine los restos de pelo de la abertura de la carcasa y del cabezal de corte con el cepillo (fig. 5). Accione además la palanca de limpieza. De este modo pueden eliminarse fácilmente los restos de pelo que hayan quedado entre el peine de corte y la cuchilla con el cepillo de limpieza (**EASY CLEANING**).
- ▶ Mantenga siempre limpios los contactos de carga del cargador y del aparato.
- ▶ Limpie el aparato únicamente con un paño suave y, en caso necesario, ligeramente humedecido.
- ▶ Limpie el cabezal de corte con el spray de limpieza.
- ▶ Lubrique el cabezal de corte con el aceite para cabezales de corte (fig. 6).



- ▶ Recomendamos lubricar el cabezal de corte con regularidad para garantizar una óptima calidad de corte de forma duradera.
- ▶ En el caso de que, a pesar de limpiar y lubricar el cabezal regularmente, su capacidad de corte disminuya después de un uso prolongado, éste deberá cambiarse.

## Cambio del cabezal de corte



**Advertencia: Lesiones y daños materiales por manejo indebido.**

- ▶ Apague el aparato antes de cambiar el cabezal de corte.

1. Apague el aparato con el interruptor de conexión/desconexión (fig. 3Ⓞ).
2. Retire el cabezal de corte de la carcasa presionando en el sentido de la flecha (fig. 4Ⓞ). Extraiga el cabezal de corte.
3. Para volver a colocar el cabezal de corte, introdúzcalo en la carcasa con el gancho en el alojamiento y presiónelo contra la carcasa hasta que encaje (fig. 4Ⓞ).

## Resolución de problemas

**El cabezal corta mal.**

**El cabezal da tirones.**

**La batería dura muy poco.**

Causa: el cabezal está sucio.

- ▶ Limpie y lubrique el cabezal (fig. 5/6).

Causa: el cabezal está desgastado.

- ▶ Cambie el cabezal (fig. 4).

## Lesiones cutáneas

Causa: se ha ejercido demasiada presión sobre la piel.

- ▶ Disminuya la presión.

Causa: el ángulo de corte es demasiado abierto.

- ▶ Incline menos el aparato.

## El indicador de carga no se ilumina.

Causa: Durante la carga el aparato debe estar desconectado.

- ▶ Compruebe si el aparato está desconectado. (Fig 3Ⓞ)

Causa: los contactos de carga están sucios.

- ▶ Limpie los contactos de carga del cargador y del aparato.

Causa: suministro eléctrico defectuoso.

- ▶ Asegúrese de que la fuente de alimentación conmutada hace buen contacto en la toma de corriente. Compruebe que el cable eléctrico no esté dañado.

## Eliminación de residuos



**¡Atención! Daños medioambientales en caso de eliminación indebida.**

- ▶ Descargar las baterías antes de eliminarlas.
- ▶ Con una eliminación de residuos adecuada se protege el medio ambiente y se evitan posibles efectos perjudiciales para la salud y el entorno.

Deseche el aparato de conformidad con las disposiciones legales aplicables.

## Información sobre la eliminación de aparatos eléctricos y electrónicos en la Comunidad Europea:



Dentro de la Comunidad Europea la eliminación de aparatos eléctricos y electrónicos se encuentra regulada por las disposiciones legales de cada país, basadas todas ellas en la directiva de la UE 2012/19/CE sobre residuos de aparatos eléctricos y electrónicos (RAEE). El aparato no se puede, por tanto, desechar junto con la basura doméstica.

El aparato se puede depositar sin coste alguno en un punto de recogida o de reciclaje municipal.

El envase del producto está fabricado con materiales reciclables. Elimínelo de forma respetuosa con el medio ambiente en un punto de reciclaje.

Tradução do manual de utilização original – Máquina de cortar cabelo com bateria tipo 1591T

## Instruções gerais de segurança

 **Leia atentamente todas as instruções de segurança e guarde-as!**

### Utilização correta

- Utilizar as máquinas para cortar cabelo exclusivamente para cortar cabelo, barba e sobrancelhas de pessoas.
- Utilizar as máquinas de tosa exclusivamente para cortar os pelos dos animais.
- Este aparelho é comercializado para uso profissional.

### Requisitos ao usuário

- Leia o manual de utilização inteiro antes de colocá-lo pela primeira vez em serviço e esteja familiarizado com o aparelho.
- Este aparelho só pode ser usado por crianças a partir dos 14 anos e pessoas com capacidades físicas, sensoriais ou mentais reduzidas ou que não tenham experiência e conhecimentos suficientes, se forem supervisionadas ou instruídas para usar o aparelho corretamente e tendo compreendido os riscos que podem resultar do uso inadequado. As crianças não devem brincar com o aparelho. A limpeza e manutenção não devem ser feitas por crianças, a não ser que estejam sendo supervisionadas.
- Mantenha o aparelho afastado dos animais e guarde-o protegido das influências atmosféricas.

### Riscos

 **Perigo! Choque elétrico devido a danos no aparelho/ transformador.**

- ▶ Não utilize o aparelho caso ele não esteja funcionando corretamente, esteja danificado ou tenha caído dentro da água. As reparações devem ser feitas exclusivamente na assistência técnica autorizada e utilizando peças originais para evitar riscos.

- ▶ Nunca utilize o aparelho com o cabo elétrico ou o transformador danificado. O cabo elétrico ou transformador danificado só pode ser substituído pela assistência técnica autorizada ou por uma pessoa qualificada para fazer a substituição da peça original, para evitar riscos.
- ▶ Os aparelhos elétricos só podem ser reparados por técnicos com formação eletrotécnica.



## **Perigo! Choque elétrico devido a infiltrações de líquido.**

- ▶ Nunca guardar ou colocar os aparelhos elétricos com risco de queda dentro da água (por ex. pia). Manter o aparelho longe da água e de líquidos.
- ▶ Nunca tocar num aparelho elétrico que tenha caído dentro da água ou colocar a mão na água. Retirar imediatamente o plugue da tomada.
- ▶ O aparelho deve ser verificado pela assistência técnica antes de colocá-lo novamente em funcionamento.
- ▶ Só utilizar e guardar o aparelho em lugares secos.



## **Perigo de explosão!**

- ▶ Nunca tente substituir a bateria.
- ▶ As baterias só devem ser substituídas pelo mesmo tipo de bateria autorizada pelo fabricante e na assistência técnica autorizada.
- ▶ Não deixar o aparelho por muito tempo sob temperaturas inferiores a 0°C ou superiores a +40°C. Evite irradiação solar direta.



## **Aviso! Ferimentos devido ao conjunto de lâminas quente.**

- ▶ A lâmina de corte pode aquecer após um longo período de funcionamento do aparelho. Interrompa regularmente o funcionamento para deixar o conjunto de lâminas esfriar.



## **Aviso! Ferimentos devido ao manuseio incorreto.**

- ▶ Para evitar lesões, nunca utilizar o aparelho caso o conjunto de lâminas esteja danificado.
- ▶ Desligue sempre o aparelho antes de colocá-lo em qualquer lugar, porque o aparelho pode cair devido às suas vibrações.





**Atenção! Danos causados devido ao manuseio incorreto.**

- ▶ Utilizar o aparelho exclusivamente com a tensão indicada na placa de características.
- ▶ Utilizar exclusivamente os acessórios recomendados pelo fabricante.
- ▶ Para carregar o aparelho só utilize o transformador incluído na embalagem do produto. Só substitua os transformadores danificados por peças originais, que podem ser adquiridas através da nossa assistência técnica.
- ▶ Nunca inserir ou deixar cair objetos nas aberturas do aparelho.
- ▶ Não transportar o aparelho pelo cabo e para o retirar da corrente elétrica puxar sempre pelo plugue e não pelo cabo ou pelo aparelho.
- ▶ Manter o cabo elétrico e o aparelho afastado de superfícies quentes.
- ▶ Não guardar ou carregar o aparelho com o cabo torcido ou dobrado.

**Instruções gerais para o usuário**

**Informações sobre a utilização deste manual**

- ▶ Antes de colocar o aparelho pela primeira vez em funcionamento, deve ler e compreender completamente o manual de instrução.
- ▶ Considere o manual de instrução parte integrante do produto e guarde-o num local de fácil acesso.
- ▶ Pode solicitá-lo através do nosso serviço de assistência técnica em arquivo PDF. A declaração de conformidade CE pode ser solicitada em outras línguas oficiais da UE, através do nosso serviço de assistência técnica .
- ▶ Entregue este manual de instrução junto com o aparelho quando entregá-lo a terceiros.
- ▶ No caso de problemas com as normas ou instruções de segurança nacionais devem ser consideradas as indicações nacionais.

**Explicação dos símbolos e das indicações**



**PERIGO**

Perigo devido a choque elétrico que pode causar ferimento grave ou morte.



**PERIGO**

Perigo de explosão que pode causar ferimento grave ou morte.



**AVISO**

Aviso de um possível ferimento ou risco para a saúde.



**CUIDADO**

Indicação de perigo de danos materiais.



Indicação com informações úteis e sugestões.



É solicitada uma ação.

1.

Efetue essas ações na sequência descrita.

2.

3.

de  
en  
fr  
it  
es  
pt  
nl  
da  
sv  
no  
fi  
tr  
pl  
cs  
sk  
hr  
hu  
sl  
ro  
bg  
ru  
uk  
et  
lv  
lt  
el  
ar

## Descrição do produto

### Descrição das peças (Fig. 1)

- A Conjunto de lâminas
- B Botão liga/desliga
- C LED de carga
- D Carregador
- E Tomada do carregador
- F Óleo para o conjunto de lâminas
- G Escova de limpeza
- H Transformador
- I Plugue de ligação o aparelho

### Dados técnicos

#### Aparelho manual

Motor:	DC-Motor
Bateria:	bateria NIMH
Tempo de funcionamento da bateria:	até 60 min
Dimensões (CxLxA):	141 x 32 x 29 mm
Peso:	aprox. 135 g
Nível de pressão acústica das emissões:	máx. 62 dB(A) @ 25 cm
Vibração:	< 2,5 m/s <sup>2</sup>

#### Carregador

Dimensões	
Com acessórios (LxPxX):	72 x 96 x 58 mm
Peso:	aprox. 61 g

#### Transformador

Tipo:	Adaptador 6000
Consumo de energia:	máx. 12 W
Tensão operacional:	100 – 240 V / 50/60 Hz

O aparelho está isolado e protegido contra interferências. Cumpre os requisitos da diretiz EU da Compatibilidade Eletromagnética 2004/108/CE e da diretiz de máquinas 2006/42/CE.

## Funcionamento

### Preparação

-  Guardar a embalagem para posterior armazenamento ou transporte seguro.

- ▶ Verificar a integridade da embalagem entregue.
- ▶ Verificar se existem possíveis danos causados pelo transporte nas peças.

### Segurança



#### Atenção! Danos causados pela tensão da alimentação errada.

- ▶ Utilizar o aparelho exclusivamente com corrente alternada e com a tensão indicada na placa de características.

## Carregar a bateria



Antes da primeira utilização é necessário um tempo de carregamento de cerca de **2 horas!**

1. Insira o plugue de ligação do aparelho (J) do transformador na tomada do carregador (E) (Fig. 2ⓐ).



A sobrecarga da bateria é evitada através da gestão de carga inteligente.

2. Encaixe o transformador na tomada de rede (Fig. 2ⓑ).
3. Desligue o aparelho no botão liga/desliga (Fig. 3ⓐ).
4. Coloque o aparelho na base do carregador (Fig. 2).



- Durante o processo de carregamento o LED de carga (C) fica intermitente de forma uniforme. Com a bateria completamente carregada o LED de carga pisca noutra ciclo (10 lig./ 1 deslig.).
- Após retirar o aparelho do carregador, o LED apaga (modo de poupança de energia).
- Até atingir a capacidade toda, o tempo de carregamento será de **120 minutos**.

## Funcionamento com a bateria

1. Ligue o aparelho no botão liga/desliga e depois desligue-o (Fig. 3ⓐ/ⓑ).



- Com a bateria completamente carregada, o aparelho pode ser utilizado por **60 minutos**. Esta capacidade será atingida ao fim de aprox. 5 - 10 ciclos de carregamento.
- Caso o conjunto de lâminas não tenha a manutenção adequada, poderá ter a sua vida útil reduzida.

## Conservação

### Limpeza e manutenção



#### Perigo! Choque elétrico devido a infiltrações de líquido.

- ▶ Desligue o aparelho antes de iniciar a limpeza a conservação.
- ▶ Não mergulhar o aparelho na água!
- ▶ Não deixar entrar líquidos no interior do aparelho.
- ▶ Só colocar o aparelho novamente no carregador quando estiver completamente seco.



#### Atenção! Danos causados por químicos agressivos.

- Os químicos agressivos podem danificar o aparelho e os acessórios.
- ▶ Não usar solventes ou produtos de limpeza agressivos.
  - ▶ Utilizar exclusivamente o óleo do conjunto de lâminas e os produtos de limpeza recomendados pelo fabricante.

**i** Pode adquirir acessórios e peças sobressalentes através do revendedor ou da nossa assistência técnica.

- ▶ Retirar, após cada utilização, o conjunto de lâminas do alojamento (Fig. 4ⓐ). Com a escova de limpeza limpar os restos dos cabelos da abertura do alojamento e do conjunto de lâminas (Fig. 5). Pressionar adicionalmente a alavanca de limpeza. Assim, fica mais fácil remover os restos de cabelo entre o pente e a lâmina da tesoura com a escova de limpeza (**EASY CLEANING**).
- ▶ Mantenha sempre limpos os contatos de carga da base do carregador e do aparelho.
- ▶ Limpar o aparelho com um pano macio e eventualmente um pouco úmido.
- ▶ Limpe o conjunto de lâminas.
- ▶ Lubrificar o conjunto de lâminas com o óleo do mesmo (Fig. 6).

- i**
- ▶ Para uma boa potência de corte e de longa duração é importante lubrificar o conjunto de lâminas com frequência.
  - ▶ Caso a potência de corte diminua, após muito tempo de uso e apesar da limpeza e lubrificação regular, o conjunto de lâminas deve ser substituído.

#### Substituir o conjunto de lâminas



**Aviso! Ferimentos e danos materiais devido ao manuseio incorreto.**

- ▶ Desligue o aparelho antes de substituir o conjunto de lâminas.
1. Desligue o aparelho no botão liga/desliga (Fig. 3ⓐ).
  2. Para retirar o conjunto de lâminas pressionar o alojamento no sentido da seta (Fig. 4ⓐ). Remover o conjunto de lâminas.
  3. Para voltar a colocar o conjunto de lâminas, colocá-lo com o gancho no suporte do alojamento e pressioná-lo contra o mesmo até encaixar (Fig. 4ⓐ).

#### Resolução de problemas

**Conjunto de lâminas não corta bem.**

**Conjunto de lâminas puxa.**

**Período de carga da bateria muito curto.**

Causa: Conjunto de lâminas está sujo.

- ▶ Limpe e lubrifique o conjunto de lâminas (Fig. 5/6).

Causa: Conjunto de lâminas com desgaste.

- ▶ Substituir o conjunto de lâminas (Fig. 4).

#### Ferimentos na pele

Causa: Muita pressão sobre a pele.

- ▶ Menos pressão na pele.

Causa: Ângulo de corte muito inclinado.

- ▶ Posicione o aparelho de maneira mais plana.

#### LED de carga não está aceso.

Causa: O aparelho deve estar desligado durante o carregamento.

- ▶ Verifique se o aparelho está desligado. (Fig. 3ⓐ)

Causa: Contatos do carregamento estão sujos.

- ▶ Mantenha sempre limpos os contatos da base do carregador e do aparelho.

Causa: Alimentação de corrente com defeito.

- ▶ Verifique se o contato entre o transformador e a tomada está correto. Verifique se existe algum dano no cabo elétrico.

#### Eliminação



**Atenção! Danos ambientais em caso de uma eliminação incorreta.**

- ▶ Descarregar as baterias antes da eliminação!
- ▶ A eliminação correta ajuda o meio ambiente e evita possíveis efeitos prejudiciais para o ser humano e para o meio ambiente.

Observar as respectivas normas legais em caso de eliminação do aparelho.

**Informação para a eliminação de aparelhos elétricos e eletrônicos na Comunidade Europeia:**



Dentro da Comunidade Europeia são indicadas as regras nacionais relativas à eliminação de aparelhos elétricos, que se baseiam na diretiva UE 2012/19/CE sobre aparelhos fim de vida eletrônicos (WEEE). O aparelho não deve ser eliminado juntamente com o lixo doméstico.

O aparelho pode ser entregue gratuitamente em centros de recolhimento ou ecocentros.

A embalagem do produto é composta por materiais recicláveis. Elimine-os ecologicamente e entregue-os para reciclagem.

Vertaling van de originele gebruiksaanwijzing – accu-tondeuze type 1591T

## Algemene veiligheidsaanwijzingen

 **Lees deze veiligheidsaanwijzingen door, volg ze op en bewaar ze!**

### Beoogd gebruik

- Gebruik tondeuses uitsluitend voor het knippen van hoofd- en baardhaar en wenkbrauwen bij mensen.
- Gebruik dierentondeuses uitsluitend om dierenhaar te knippen en dieren te scheren.
- Dit apparaat is geconstrueerd voor gebruik in commerciële omgevingen.

### Eisen voor de gebruiker

- Lees de gebruiksaanwijzing volledig door alvorens het apparaat de eerste keer te gebruiken en maak u met het apparaat vertrouwd.
- Dit apparaat kan worden gebruikt door kinderen vanaf 14 jaar en door personen met beperkte fysieke, zintuiglijke of mentale vaardigheden of met onvoldoende ervaring en/of kennis, mits er toezicht op hen wordt uitgeoefend of zij geïnstrueerd zijn in het veilige gebruik van het apparaat en begrepen hebben welke gevaren gepaard gaan met het gebruik van het apparaat. Kinderen mogen niet met het apparaat spelen. Reiniging en door gebruikers uit te voeren onderhoud mogen niet door kinderen worden uitgevoerd, tenzij dit onder toezicht gebeurt.
- Bewaar het apparaat op een plek buiten het bereik van dieren, waar het beschermd is tegen weersinvloeden.

### Gevaren

 **Gevaarlijk! Elektrische schok door schade aan het apparaat / de adapter.**

- ▶ Gebruik het apparaat niet wanneer het niet correct functioneert, wanneer het beschadigd is of wanneer het in het water is gevallen. Laat reparaties uitsluitend uitvoeren door een geautoriseerd servicecenter. Om gevaren te voorkomen moet daarbij gebruik worden gemaakt van originele reserveonderdelen.

- ▶ Gebruik het apparaat nooit met een beschadigd snoer of een beschadigde adapter. Een beschadigd netsnoer of een beschadigde adapter mag alleen door een geautoriseerd servicecenter of een vergelijkbaar gekwalificeerd persoon door een origineel reserveonderdeel worden vervangen om gevaar te voorkomen.
- ▶ Elektrische apparaten mogen alleen door elektrotechnisch geschoolde professionals gerepareerd worden.



**Gevaarlijk! Elektrische schok door binnendringend vocht.**

- ▶ Elektrische apparatuur moet steeds zo worden weggelegd resp. bewaard dat deze niet in het water (bijv. wasbak) kan vallen. Houd het apparaat uit de buurt van water en andere vloeistoffen.
- ▶ Raak een elektrisch apparaat dat in het water is gevallen in geen geval aan en raak het water niet aan. Trek meteen de stekker uit het stopcontact.
- ▶ Laat het apparaat voorafgaand aan een hernieuwde ingebruikname door het servicecenter controleren.
- ▶ Het apparaat mag alleen in een droge ruimte worden gebruikt en bewaard.



**Explosiegevaar!**

- ▶ Probeer nooit zelf de accu's te vervangen.
- ▶ Accu's mogen alleen tegen de door de fabrikant vrijgegeven types worden vervangen in het servicecentrum.
- ▶ Stel het apparaat niet langdurig bloot aan temperaturen die lager zijn dan 0°C of hoger dan +40°C. Voorkom blootstelling aan direct zonlicht.



**Waarschuwing! Letsel door oververhitte snijkoppen.**

- ▶ Door langdurig aaneengesloten gebruik van het apparaat kan de snijkop heet worden. Onderbreek het gebruik regelmatig om de snijkop te laten afkoelen.



**Waarschuwing! Letsel door ondeskundige omgang.**

- ▶ Gebruik het apparaat nooit met een beschadigde snijkop.
- ▶ Schakel het apparaat altijd uit voordat u het neerlegt, aangezien het apparaat door de trillingen kan vallen.



## Voorzichtig! Schade door ondeskundige omgang.

- ▶ Gebruik het apparaat uitsluitend met de op het typeplaatje aangegeven spanning.
- ▶ Gebruik alleen de door de fabrikant geadviseerde accessoires.
- ▶ Laad het apparaat uitsluitend op met de bijgeleverde adapter. Vervang defecte adapters uitsluitend door originele reserveonderdelen. Deze zijn verkrijgbaar via onze servicecenters.
- ▶ Steek nooit voorwerpen in de openingen van het apparaat en laat deze er evenmin invallen.
- ▶ Draag het apparaat niet aan het netsnoer en trek het altijd aan de stekker uit het stopcontact en niet aan de kabel of aan het apparaat zelf.
- ▶ Houd het netsnoer en het apparaat uit de buurt van hete oppervlakken.
- ▶ Het apparaat mag niet met een verdraaid of geknikt snoer worden opgeladen of bewaard.

### Algemene gebruikersinstructies

#### Informatie over het gebruik van de gebruiksaanwijzing

- ▶ U moet de gebruiksaanwijzing volledig gelezen en begrepen hebben alvorens het apparaat de eerste keer te gebruiken.
- ▶ Beschouw de gebruiksaanwijzing als deel van het product en bewaar haar zodanig dat u ze snel kunt raadplegen.
- ▶ Deze gebruiksaanwijzing kan ook als PDF-bestand bij ons servicecenter worden opgevraagd. De EU-conformiteitsverklaring kan ook in andere officiële EU-talen bij ons Servicecenter worden aangevraagd.
- ▶ Geef de gebruiksaanwijzing mee als u het apparaat aan derden doorgeeft.
- ▶ Als de instructies in de gebruiksaanwijzing afwijken van nationale veiligheidsbepalingen of –instructies, hebben de nationale bepalingen voorrang.

### Verklaring van symbolen en aanwijzingen



#### GEVAAR

Gevaar door elektrische schokken met mogelijk zwaar lichamelijk of dodelijk letsel als gevolg.



#### GEVAAR

Explosiegevaar met mogelijk zwaar lichamelijk of dodelijk letsel als gevolg.



#### WAARSCHUWING

Waarschuwing voor mogelijk lichamelijk letsel of een gezondheidsrisico.



#### VOORZICHTIG

Let op het gevaar van materiële schade.



Aanwijzing met nuttige informatie en tips.

- ▶ U wordt gevraagd een handeling te verrichten.

1. Voer de desbetreffende handelingen in de beschreven volgorde uit.
- 2.
- 3.

## Productbeschrijving

### Benaming van de onderdelen (afb. 1)

- A Snijkop
- B Aan-/uitschakelaar
- C Oplaadindicatie
- D Oplaadstandaard
- E Oplaadstandaardbus
- F Olie voor de snijkop
- G Reinigingsborstel
- H Adapter
- I Apparaataansluitstekker

### Technische gegevens

#### Handapparaat

Motor:	DC-motor
Accu:	NIMH-accu
Bedrijfsduur accu:	tot max. 60 min
Afmetingen (lxbxh):	141 x 32 x 29 mm
Gewicht:	ca. 135 g
Geluidsdrukniveau:	max. 62 dB(A) @ 25 cm
Trillingen:	< 2,5 m/s <sup>2</sup>

#### Oplaadstandaard

Afmetingen met accessoires (bxdxh):	72 x 96 x 58 mm
Gewicht:	ca. 61 g

#### Adapter

Type:	Adapter 6000
Vermogensopname:	max. 12 W
Netspanning:	100 – 240 V / 50/60 Hz

Dit apparaat is dubbel geïsoleerd en ontstoord. Het apparaat voldoet aan de EU-Richtlijn voor elektromagnetische compatibiliteit 2004/108/EG en aan de Machinerichtlijn 2006/42/EG.

## Gebruik

### Vorbereiding

-  Bewaar het verpakkingsmateriaal om het apparaat later veilig te kunnen opbergen en vervoeren.

- ▶ Controleer of de levering compleet is.
- ▶ Controleer alle onderdelen op eventuele transportschade.

### Veiligheid



#### Voorzichtig! Schade door onjuiste voedingsspanning.

- ▶ Gebruik het apparaat uitsluitend op wisselstroom met de op het typeplaatje aangegeven spanning.

### De accu opladen

-  Voordat het apparaat in gebruik wordt genomen, is een oplaadtijd van ca. **2 uur** noodzakelijk!

1. Steek de apparaataansluitingsstekker (I) van de adapter in de laderbus (E) (afb. 2Ⓞ).



Door intelligent oplaadmanagement wordt voorkomen dat de accu te veel wordt opgeladen.

2. Steek de stekker van de adapter in het stopcontact (afb. 2Ⓞ).
3. Schakel met de aan/uit-schakelaar het apparaat uit (afb. 3Ⓞ).
4. Plaats het apparaat in het oplaadstation (afb. 2).



- Tijdens het opladen knippert de oplaadindicatie (C) gelijkmatig. Als de accu volledig is opgeladen, knippert de oplaadindicatie in een andere cyclus (10 aan / 1 uit).
- Nadat het apparaat uit de oplaadstandaard is genomen, gaat de weergave uit (energiezuinige modus).
- De oplaadtijd totdat de volledige capaciteit is bereikt, bedraagt **maximaal 120 minuten**.

### Accubedrijf

1. Gebruik de aan-/uitschakelaar om het apparaat in te schakelen en na het gebruik weer uit te schakelen (Afb. 3Ⓞ/Ⓞ).



- Als de accu volledig is opgeladen kan het apparaat max. **60 minuten** worden gebruikt. Deze capaciteit wordt na ca. 5 - 10 oplaadcycli bereikt.
- Bij onvoldoende onderhoud aan de snijkop kan de gebruiksduur van de accu aanzienlijk afnemen.

## Onderhoud

### Reiniging en onderhoud



#### Gevaarlijk! Elektrische schok door binnendringend vocht.

- ▶ Schakel het apparaat uit voordat u met de reiniging en het onderhoud begint.
- ▶ Het apparaat mag niet in water worden ondergedompeld!
- ▶ Laat geen vloeistof in het apparaat binnendringen.
- ▶ Plaats het apparaat pas weer op de oplaadstandaard als het helemaal droog is.



#### Voorzichtig! Schade door agressieve chemicaliën.

- Agressieve chemicaliën kunnen schade toebrengen aan het apparaat en de accessoires.
- ▶ Gebruik geen oplos- of schuurmiddelen.
  - ▶ Gebruik alleen het reinigingsmiddel en de snijkopolie zoals door de fabrikant geadviseerd wordt.



Toebehoren en onderdelen kunt u via uw dealer of bij ons servicecenter bestellen.

- ▶ Klap na elk gebruik de slijpkop van de behuizing af (afb. 4Ⓐ). Verwijder de haarresten met de reinigingsborstel uit de opening van de behuizing en van de slijpkop (afb. 5). Druk bovendien op de reinigingshendel. Zo kunt u de haarresten tussen de scheerkam en het scheermes gemakkelijk met de reinigingsborstel verwijderen (EASY CLEANING).
- ▶ Houd de oplaadcontacten van de oplaadstandaard en het apparaat altijd schoon.
- ▶ Neem het apparaat alleen met een zachte, eventueel licht vochtige doek af.
- ▶ Reinig de slijpkop met de hygiënespray.
- ▶ Smeer de slijpkop met de slijkopolie (afb. 6).



- ▶ Voor een optimale knipprestatie over langere tijd is het van belang om de slijpkop veelvuldig te smeren.
- ▶ Wanneer na langere gebruiksduur ondanks regelmatige reiniging en smering de knipprestatie afneemt, moet de slijpkop worden vervangen.

## De slijpkop vervangen



### Waarschuwing! Letsel en materiële schade door ondeskundige omgang.

- ▶ Schakel het apparaat uit voordat u de slijpkop vervangt.

1. Schakel met de aan/uit-schakelaar het apparaat uit (afb. 3Ⓒ).
2. Druk de slijpkop in de richting van de pijl van de behuizing af (afb. 4Ⓐ). Verwijder de slijpkop.
3. Om de slijpkop opnieuw aan te brengen, moet deze met de haak in de houder aan de behuizing worden geplaatst en in de behuizing worden gedrukt, totdat hij vast klikt (afb. 4Ⓒ).

## Problemen oplossen

### De slijpkop knipt slecht.

### De slijpkop loopt met horten en stoten.

### De accuduur is te kort.

Oorzaak: de slijpkop is vuil.

- ▶ Reinig en smeer de slijpkop (afb. 5/6).

Oorzaak: de slijpkop is versleten.

- ▶ Vervang de slijpkop (afb. 4).

### Huidletsel

Oorzaak: te veel druk op de huid.

- ▶ Minder druk op de huid.

Oorzaak: slijphoek te steil aangezet.

- ▶ Apparaat vlakker houden.

### Oplaadindicator brandt niet.

Oorzaak: apparaat moet bij het opladen uitgeschakeld zijn.

- ▶ Controleer of het apparaat is uitgeschakeld. (afb. 3Ⓒ)

Oorzaak: oplaadcontacten zijn vuil.

- ▶ Reinig de oplaadcontacten van de oplaadstandaard en het apparaat.

Oorzaak: Defecte voeding.

- ▶ Controleer of de adapter goed contact maakt met het stopcontact. Controleer het netsnoer op eventuele beschadiging.

## Afdanken



### Voorzichtig! Milieuschade door onjuiste manier van afdanken.

- ▶ Ontlaad accu's voordat u ze afdankt!
- ▶ Door het apparaat volgens de voorschriften af te voeren voorkomt u schadelijke gevolgen voor mens en milieu.

Volg de wettelijke voorschriften op, als u het apparaat aan het einde van de levensduur afdankt.

### Informatie over het afdanken van elektrische en elektronische apparaten in de EU:



Binnen de EU gelden er landelijke regels voor het afdanken van elektrische apparaten. Deze regels zijn gebaseerd op EU-richtlijn 2012/19/EG betreffende afgedankte elektrische en elektronische apparatuur (AEEA). Het apparaat mag daarom niet meer met de gemeentelijke vuilophalddienst worden meegegeven of als huisvuil worden afgedankt.

U kunt het apparaat kosteloos bij de desbetreffende gemeentelijke inzamelpunten of recyclecentra inleveren.

De productverpakking bestaat uit recyclebare materialen. Voer deze volgens de milieuvoorschriften af voor verdere verwerking en recycling.



Oversættelse af den originale brugsanvisning – akku-hårklipper type 1591T

## Generelle sikkerhedsanvisninger

 **Læs alle sikkerhedsanvisningerne, og opbevar dem godt!**

### Bestemmelsesmæssig anvendelse

- Brug udelukkende hårklipperen til klipning af menneskehår på hovedet, skæg og øjenbryn.
- Brug udelukkende dyreklipperen til klipning af dyrehår og dyrepels.
- Denne maskine er konstrueret til brug inden for erhvervsmæssige områder.

### Krav til brugeren

- Læs driftsvejledningen helt igennem før første brug, og lær maskinen at kende.
- Dette apparat kan bruges af børn fra 14 år samt af personer med reducerede fysiske, sensoriske og mentale evner eller mangel på erfaring og/eller viden, hvis de er under opsyn eller er oplært i sikker brug af apparatet og har forstået farerne, som kan opstå i forbindelse med anvendelse af det. Børn må ikke lege med apparatet. Rengøring og brugervedligeholdelse må ikke udføres af børn, medmindre de er under opsyn.
- Læg maskinen, så den ikke ligger i nærheden af dyr og ikke kan påvirkes af vejret.

### Farer

 **Fare! Strømstød på grund af skader på maskinen/stikstrømforsyningen**

- ▶ Maskinen må ikke bruges, hvis den har dårlig funktion, hvis den er i stykker, eller hvis den har været faldet i vandet. Reparationer må udelukkende udføres af et autoriseret servicecenter ved anvendelse af originale reservedele, så farer undgås.
- ▶ Maskinen må aldrig anvendes med defekt ledning eller koblingsnetdel. Hvis strømkablet eller stikstrømforsyningen må kun udskiftes af et autoriseret servicecenter eller en lignende kvalificeret person med en originale reservedel, så farer undgås.

- ▶ Elapparater må kun repareres af en reparatør med uddannelse inden for elektroteknik.



### **Fare! Strømstød på grund af indtrængende væsker.**

- ▶ Læg eller opbevar altid elapparater, så de ikke kan falde ned i vand (f.eks. en vaskekumme). Hold produktet borte fra vand og andre væsker.
- ▶ Rør aldrig ved produktet, hvis det falder ned i vand, og rør ikke ved vandet. Træk straks stikket ud af kontakten.
- ▶ Lad servicecenteret kontrollere maskinen, før den bruges igen.
- ▶ Hårklipperen må kun bruges og opbevares i tørre rum.



### **Eksplodingsfare!**

- ▶ Prøv ikke selv på at udskift akkuer.
- ▶ Akkuer må kun udskiftes af typer, som er frigivet af producenten, i servicecenteret.
- ▶ Udsæt ikke maskinen for temperaturer under 0°C eller over +40°C i længere tid. Undgå direkte sollys.



### **Advarsel ! Fare for personskader på grund af overophedede skæresæt.**

- ▶ Ved længere tids brug kan skæresættet varmes for meget op. Afbryd regelmæssigt brugen for at lade skæresættet køle af.



### **Advarsel ! Personskader på grund af forkert brug.**

- ▶ Brug aldrig maskinen med beskadiget skæresæt.
- ▶ Sluk altid for maskinen, før den lægges væk, da maskinen kan falde ned på grund af vibrationerne.



### **Forsigtig! Skader på grund af forkert brug.**

- ▶ Brug udelukkende maskinen med spændingen, som er angivet på typeskiltet.
- ▶ Brug udelukkende tilbehør, som anbefales af producenten.
- ▶ Brug udelukkende stikstrømforsyningen, som er del af de leverede dele, ved opladning af maskinen. Udskift kun defekte stikstrømforsyningsdele med originale reservedele, som kan bestilles hos vores servicecenter.
- ▶ Stik aldrig genstande ind i maskinens åbninger, og lad ikke genstande falde ned i dem.

- ▶ Bær ikke maskinen i strømkablet, og hold altid i stikket og ikke i kablet eller maskinen, når den afbrydes fra strømnettet.
- ▶ Hold strømledningen og maskinen på afstand af varme overflader.
- ▶ Oplad eller opbevar ikke maskinen med drejet eller knækket strømkabel.

## Generelle brugeranvisninger

### Informationer til brug af driftsvejledningen

- ▶ For maskinen op første gang, skal driftsvejledningen læses og forstås fuldstændigt.
- ▶ Betragt driftsvejledningen som en del af produktet, og opbevar den sikkert og inden for rækkevidde.
- ▶ Denne driftsvejledning kan også bestilles som PDF-fil hos vores servicecenter. EF-overensstemmelseserklæringen kan bestilles på flere andre EU-amtsprog hos vores servicecenter.
- ▶ Vedlæg denne driftsvejledning, hvis maskinen gives videre til andre.
- ▶ Ved konflikter med nationale sikkerhedsbestemmelser eller -anvisninger skal de nationale krav overholdes.

### Symbol- infoforklaring



#### FARE

Fare for strømstød med mulige alvorlige kvæstelser af kroppen eller med døden som følge.



#### FARE

Eksplosionsfare med mulige alvorlige kvæstelser af kroppen eller med døden som følge.



#### ADVARSEL

Advarsel mod mulige kvæstelser af kroppen eller sundhedsmæssig risiko.



#### FORSIGTIG

Henvi­sing til fare for materielle skader.



Henvi­sing til nyttige informationer og tips.



Du opfordres til at udføre en handling.

- 1.
- 2.
- 3.

Udfør disse handlinger i den beskrevne rækkefølge.

## Produktbeskrivelse

### Delenes betegnelse (fig. 1)

- A Skæresæt
- B Tænd-/slukknop
- C Ladeindikator
- D Ladestativ
- E Ladestativindgang
- F Olie til skæresættet
- G Rengøringsbørste
- H Stikstrømforsyning
- I Tilslutningsstik

### Tekniske data

#### Motordel

Drev:	DC-motor
Akku:	NIMH-akku
Driftstid akku:	indtil 60 min
Mål (LxBxH):	141 x 32 x 29 mm
Vægt:	ca. 135 g
Emissionslydtryksniveau:	maks. 62 dB(A) @ 25 cm
Vibration:	< 2,5 m/s <sup>2</sup>

#### Ladestativ

Mål med tilbehør (BxDxH):	72 x 96 x 58 mm
Vægt:	ca. 61 g

#### Stikstrømforsyning

Type:	Adapter 6000
Strømforsygning:	maks. 12 W
Driftsspænding:	100 – 240 V / 50/60 Hz

Apparatet er beskyttelsesisoleret og radiostøjdæmpet. Det opfylder kravene i EU-direktivet om elektromagnetisk kompatibilitet 2004/108/EF og maskindirektivet 2006/42/EF.

## Brug

### Forberedelse

-  Opbevar emballagematerialet, så maskinen kan opbevares eller transporteres korrekt.
- ▶ Kontrollér, at alle dele er leveret med.
- ▶ Kontrollér delene for eventuelle transportskader.

### Sikkerhed



#### Forsigtig! Skader på grund af forkert spændingsforsyning.

- ▶ Brug udelukkende maskinen med vekselstrøm med spændingen, som er angivet på typeskiltet.

### Opladning af akku

-  Før første opstart skal akkuen lades op i ca. **2 timer!**

1. Sæt hårklipperens stikstrømforsynings tilslutningsstik (I) ind i ladestativets indgang (E) (fig. 2Ⓞ).

-  Ved intelligent lademanagement forhindres overopladning af akkuen.

2. Sæt stikstrømforsyningen ind i stikkontakten (fig. 2Ⓞ).
3. Sluk for maskinen på tænd-/slukkknappen (fig. 3Ⓞ).
4. Stil maskinen ind i ladestationen (fig. 2).

-  Under opladningen blinker ladeindikatoren (C) regelmæssigt. Når akkuen er opladet helt, blinker ladeindikatoren med en anden cyklus (10 tænd / 1 sluk).
- Når maskinen tages ud af ladestationen, slukkes opladningsdisplayet (strømsparemodus).
- Ladetiden, indtil den fulde kapacitet er nået, varer op til **120 minutter**.

### Akkru-drift

1. Sluk for maskinen med tænd-/slukkknappen samt efter brug (fig. 3Ⓞ/Ⓞ).

-  Når akkuen er ladet helt op, kan maskinen anvendes i op til **60 minutter**. Denne kapacitet nås efter ca. 5 – 10 opladningscykluser.
- Hvis skæresættet ikke vedligeholdes korrekt, kan driftstiden reduceres betydeligt.

## Vedligeholdelse

### Rengøring og pleje



#### Fare! Strømstød på grund af indtrængende væsker.

- ▶ Sluk for maskinen, før du begynder på rengøring og vedligeholdelse.
- ▶ Læg ikke maskinen ned i vand!
- ▶ Lad ikke væske komme ind i maskinen.
- ▶ Stil først maskinen i ladestativet, når den er helt tørt.



#### Forsigtig! Skader på grund af aggressive kemikalier.

- Aggressive kemikalier kan beskadige maskinen og tilbehør.
- ▶ Brug ikke opløsnings- eller skuremidler.
- ▶ Brug udelukkende rengøringsmidler og olie til skæresæt, som er anbefalet af producenten.



Tilbehør og reservedele kan bestilles hos din forhandler eller vores servicecenter.

- ▶ Klap skæresættet ned fra kabinettet efter hver brug (fig. 4Ⓞ). Fjern hårresterne fra kabinettets åbning og fra skæresættet (fig. 5) med rengøringsbørsten. Tryk endvidere på rengøringsarmen. Så kan hårresterne mellem skærekammen og skærekniven med rengøringsbørsten fjernes (**EASY CLEANING**).
- ▶ Hold altid ladekontakterne rene på ladestationen og på maskinen.
- ▶ Tør kun maskinen af med en blød, eventuelt let fugtet klud.
- ▶ Rengør skæresættet med hygiejnesprayen.
- ▶ Smør skæresættet med olien til skæresæt (fig. 6).



- ▶ Det er vigtigt, at skæresættet ofte smøres med olie, for at skæreeffekten er god og varer længe.
- ▶ Hvis skæreeffekten trods regelmæssig rengøring og smøring aftager efter længere brugstid, skal skæresættet udskiftes.

### Udskiftning af skæresættet



#### Advarsel! Personskader og materielle skader på grund af forkert håndtering.

- ▶ Sluk for maskinen, før skæresættet skiftes.

1. Sluk for maskinen på tænd-/slukkknappen (fig. 3Ⓞ).
2. Tryk skæresættet i pilens retning væk fra kabinettet (fig. 4Ⓞ). Tag skæresættet af.
3. Sæt skæresættet med krogen ind i holderen på kabinettet, og tryk mod kabinettet, indtil den går i indgreb for at sætte skæresættet på igen (fig. 4Ⓞ).

## Problemafhjælpning

**Skæresættet fungerer dårligt.**

**Skæresættet fungerer i stød.**

**Akkuens driftstid er for kort.**

Årsag: Skæresættet er snavset.

- ▶ Rengør, og smør skæresættet med olie (fig. 5/6).

Årsag: Skæresættet er slidt.

- ▶ Udskift skæresættet (fig. 4).

### Kvæstelser af huden

Årsag: For voldsomt pres mod huden.

- ▶ Svagere pres mod huden.

Årsag: Skærevinklen er for stejl.

- ▶ Hold maskinen med mindre vinkel.

### Ladeindikatoren lyser ikke.

Årsag: Maskinen skal være slukket ved opladning.

- ▶ Kontrollér, om maskinen er slukket. (fig. 3Ⓞ)

Årsag: Ladekontakterne er snavsede.

- ▶ Rengør ladekontakterne på ladestationen og på maskinen.

Årsag: Defekt strømforsyning.

- ▶ Kontrollér, at kontakten mellem stikstrømforsyningen og stikkontakten er i orden. Kontrollér strømkablet for eventuelle skader.

## Bortskaffelse



**Forsigtig! Miljøskader ved forkert bortskaffelse.**

- ▶ Afład genopladelige batterier for bortskaffelse!
- ▶ Bortskaffelse efter reglerne gavner miljøet og forhindrer eventuelle skadelige følger for mennesker og miljø.

Overhold altid de gældende forskrifter i loven ved bortskaffelse af maskinen.

**Informationer til bortskaffelse af elektriske og elektroniske maskiner i det europæiske fællesskab:**



Inden for det Europæiske Fællesskab fastsættes bortskaffelsen af elektrisk drevne maskiner af nationale love, som er baseret på EU-direktivet 2012/19/EU om kasserede elektroniske maskiner (WEEE). Ifølge disse love må maskinen ikke bortskaffes sammen med det kommunale affald eller husholdningsaffaldet.

Maskinen modtages gratis på de kommunale indsamlingssteder eller genbrugspladser.

Produktets emballage består af genbrugsmaterialer. Bortskaf dem korrekt efter lovene og aflever det til genanvendelse.

Översättning av originalbruksanvisning – batteridrivna hårklippmaskin Typ 1591T

## Allmänna säkerhetsanvisningar



**Läs och beakta all säkerhetsinformation och spara denna!**

### Avsedd användning

- Hårklippningsmaskinen får endast användas för klippning av mänskligt hår, skägg och ögonbryn.
- Klippmaskinen för djur får endast användas för klippning av djurpälsar.
- Denna apparat är konstruerad för att användas professionellt.

### Krav på användaren

- Läs hela bruksanvisningen innan det första idrifttagandet och bekanta dig med apparaten.
- Den här produkten kan användas av barn som är minst 14 år och av personer med begränsad fysisk, sensorisk eller mental förmåga eller bristande erfarenhet och/eller kunskap om de hålls under uppsikt eller instruerats i hur produkten används på ett säkert sätt och inser vilka risker det innebär. Barn får inte leka med produkten. Rengöring och användarunderhåll får inte göras av barn, om de inte övervakas.
- Apparaten ska förvaras utom räckhåll för djur och skyddas mot inverkan av väder och vind.

### Risker



**Fara! Elektrisk stöt till följd av skador på apparaten/kontaktkopplingsnättdelen.**

- ▶ Använd inte apparaten om den inte fungerar korrekt, om den är skadad eller om den har fallit i vatten. Reparationer får endast utföras på ett auktoriserat servicecenter och man får endast använda originaldelar, för att förhindra risker.
- ▶ Använd aldrig apparaten om strömsladden eller kontaktkopplingsnättdelen är skadad. Om sladden eller stickkontakten är skadad får den bara bytas ut av ett auktoriserat servicecenter eller en annan behörig person. Använd alltid en originalsladd för att förhindra fara för användaren och andra.

- ▶ Elektriska apparater får endast repareras av yrkesmän med elektroteknisk utbildning.



### **Fara! Elektriska stötar på grund av inträngande vätska.**

- ▶ Elektriska apparater ska förvaras så att de inte kan falla i vatten (t.ex. i tvättställ). Se till att apparaten inte kommer i kontakt med vatten och andra vätskor.
- ▶ Vidrör aldrig och ta aldrig tag i en elektrisk apparat som har fallit i vatten. Dra omedelbart ut kontakten ur eluttaget.
- ▶ Låt servicecentret kontrollera apparaten innan den tas i drift igen.
- ▶ Apparaten får endast användas och förvaras i torra utrymmen.



### **Explosionsrisk!**

- ▶ Försök aldrig byta batterierna själv.
- ▶ Batterier får endast bytas ut mot godkända typer från tillverkaren i ett servicecenter.
- ▶ Utsätt inte apparaten för temperaturer under 0°C eller över +40°C under längre perioder. Undvik direkt solljus.



### **Varning! Skador till följd av överhettade klippsatser.**

- ▶ Om apparaten används länge åt gången kan klippsatsen värmas upp. Avbryt användningen regelbundet för att låta klippsatsen svalna.



### **Varning! Personskador till följd av olämpligt handhavande.**

- ▶ Apparaten får aldrig användas om klippsatsen är skadad.
- ▶ Stäng alltid av apparaten innan du lägger ifrån dig den eftersom vibrationerna kan få den att falla i golvet.



### **Varning! Skador till följd av olämpligt handhavande.**

- ▶ Apparaten får endast användas med den spänning som anges på typskylten.
- ▶ Använd endast de tillbehör som tillverkaren rekommenderar.
- ▶ Använd endast kontaktkopplingsnättdelen som medföljer vid leveransen för att ladda upp apparaten. Byt endast ut defekta kontaktkopplingsnättdelar mot originalreservdelar som kan erhållas via vårt servicecenter.

- ▶ Stick aldrig in några föremål i apparatens öppningar och se till att inget kan falla in där.
- ▶ Bär aldrig apparaten i sladden och håll alltid i kontakten när du drar ut kontakten från elnätet och inte i sladden eller i själva apparaten.
- ▶ Håll sladden och apparaten borta från heta ytor.
- ▶ Apparaten får inte laddas eller förvaras med vriden eller böjd sladd.

## Allmänna råd till användaren

### Information för användning av bruksanvisningen

- ▶ Innan du tar apparaten i bruk första gången, måste du läsa igenom och förstå bruksanvisningen till fullo.
- ▶ Bruksanvisningen ska betraktas som en del av produkten och den ska förvaras på en skyddad och tillgänglig plats.
- ▶ På begäran kan denna bruksanvisning kan även erhållas som PDF-fil av servicecenter. EG-förklaringen om överensstämmelse på andra officiella EU-språk kan erhållas från vårt servicecenter.
- ▶ Bruksanvisningen ska medfölja apparaten om den överläts till en ny ägare.
- ▶ Vid konflikter med nationella säkerhetsbestämmelser eller riktlinjer är det de nationella bestämmelserna som ska följas.

### Förklaring av symboler och anvisningar



#### FARA

Fara för elektrisk stöt som kan resultera i allvarliga personskador eller dödsfall.



#### FARA

Explosionsrisk som kan resultera i allvarliga personskador eller dödsfall.



#### VARNING

Varning för en fara som kan medföra personskador eller en hälsorisk.



#### FÖRSIKTIGHET

Informerar om risk för materiella skador.



Anvisning som innehåller nyttig information och tips.

- ▶ Innehåller en uppmaning att utföra en handling.
1. Genomför dessa handlingar i den turordning som anges.
  - 2.
  - 3.

## Produktbeskrivning

### Beskrivning av delarna (fig. 1)

- A Klippsats
- B Strömbrytare
- C Laddningsindikator
- D Laddningsställ
- E Laddningsställets uttag
- F Olja till klippsatsen
- G Rengöringsborste
- H Kontaktkopplingsnätdel
- I Apparatkontakt

### Tekniska uppgifter

#### Handhållen apparat

Drivning:	DC-motor
Batteri:	NIMH-batteri
Batteridrift:	upp till 60 min
Mått (LxBxH):	141 x 32 x 29 mm
Vikt:	ca 135 g
Ljudtrycksnivå:	max. 62 dB(A) vid 25 cm
Vibration:	< 2,5 m/s <sup>2</sup>

#### Laddningsställ

Mått	
med tillbehör (BxDxH):	72 x 96 x 58 mm
Vikt:	ca 61 g

#### Kontaktkopplingsnätdel

Typ:	Adapter 6000
Effektförbrukning:	max 12 W
Driftsspänning:	100 – 240 V / 50/60 Hz

Apparaten är skyddsisolerad och radioavstörd. Uppfyller kraven i EU-direktivet Elektromagnetisk kompatibilitet (EMC) 2004/108/EG och i Maskindirektivet 2006/42/EG.



## Användning

### Förförberedelse

- Spara förpackningsmaterialet för eventuell senare förvaring eller transport.

- ▶ Kontrollera att alla delar medföljer enheten vid leverans.
- ▶ Kontrollera delarna för att upptäcka eventuella transportskador.

### Säkerhet



#### Varning! Skador till följd av felaktig strömspänning.

- ▶ Apparaten får endast användas med växelström, med den spänning som anges på typskylten.

### Laddning av batterier



Före första användning måste batterierna laddas under ca **2 timmar!**

1. Sätt kontaktkopplingsnätdelens apparatkontakt (I) i laddningsställets uttag (E) (fig. 2⊕).



Med hjälp av en intelligent laddningsstyrning förhindras att batteriet överladdas.

2. Plugg nett delen inn i nettets stikkontakt (fig. 2⊕).
3. Slå av apparaten med strömbrytaren (fig. 3⊕).
4. Sätt apparaten i laddningsstället (fig. 2).



- Under uppladdningen lyser laddningsindikatorn (C) med ett stadigt sken. Vid fullt uppladdat batteri blinkar laddningsindikatorn i en annan cykel (10 på / 1 av).
- När apparaten har tagits ut ur laddningsstället slocknar indikatorn (strömsparläge).
- Laddningstiden till dess att full kapacitet har uppnåtts, uppgår då upp till **120 minuter**.

### Batteridrift

1. Använd strömbrytaren för att slå på apparaten och slå av apparaten efter användning (fig. 3⊕/⊙).



- Om batteriet är fulladdat kan apparaten användas i upp till **60 Minuten**. Denna kapacitet uppnås efter 5-10 laddningscykler.
- Om klippsatsen inte sköts på rätt sätt, kan dess livslängd reduceras avsevärt.

## Underhåll

### Rengöring och skötsel



#### Fara! Elektriska stötar på grund av inträngande vätska.

- ▶ Stäng av apparaten innan du börjar att rengöra och sköta den.
- ▶ Sänk inte ned apparaten i vatten!
- ▶ Låt ingen vätska tränga in i apparatens inre.
- ▶ Apparaten måste vara helt torr innan den sätts tillbaka i laddningsstället.



#### Varning! Skador på grund av aggressiva kemikalier.

- Aggressiva kemikalier kan skada apparaten och tillbehören.
- ▶ Använd inga lösningsmedel eller slipmedel.
  - ▶ Använd endast de rengöringsmedel och den klippsatsolja som tillverkaren rekommenderar.



Tillbehör och reservdelar kan erhållas via återförsäljaren eller vårt servicecenter.

- ▶ Ta av klippsatsen från huset efter varje användning (fig. 4⊕). Ta bort hår från klippsatsen och från öppningen i huset med rengöringsborsten (fig. 5). Tryck sedan på rengöringsspaken. Så kan man med rengöringsborsten på ett enkelt sätt avlägsna hårrester mellan kammen och knivarna (**EASY CLEANING**).
- ▶ Håll alltid laddningskontakter och laddningsstället rena.
- ▶ Rengör apparaten med en mjuk, eventuellt lätt fuktig trasa.
- ▶ Rengör klippsatsen med hygiensprayet.
- ▶ Olja klippsatsen med klippsatsoljan (fig. 6).



- ▶ För en god och långvarig klippförmåga är det viktigt att smörja klippsatsen ofta.
- ▶ Om klippförmågan försämras efter en lång tids användning, trots regelbunden rengöring och smörjning, måste klippsatsen bytas ut.

### Byte av klippsatsen



#### Varning! Personskador och materiella skador till följd av olämpligt handhavande.

- ▶ Stäng av apparaten innan du byter ut klippsatsen.

1. Slå av apparaten med strömbrytaren (fig. 3⊕).
2. Tryck bort klippsatsen från huset i pilens riktning (fig. 4⊕). Ta av klippsatsen.
3. Sätt tillbaka klippsatsen med kroken i urtaget på huset och tryck fast den i riktning mot huset (fig. 4⊕).

## Felsökning

**Klippsatsen skär dåligt.**  
**Klippsatsen hugger.**  
**Batteriet laddas ur för snabbt.**

Orsak: Klippsatsen är smutsig.  
 ► Rengör och olja in klippsatsen (fig. 5/6).

Orsak: Klippsatsen är sliten.  
 ► Byt ut klippsatsen (fig. 4).

### Hudskador

Orsak: För högt tryck mot huden.  
 ► Minska trycket mot huden.

Orsak: Klippvinkeln är för brant.  
 ► Placera apparaten plattare.

### Laddningslampan lyser inte.

Orsak: Apparaten måste stängas av innan uppladdning.  
 ► Kontrollera att apparaten är avstängd. (fig. 3Ⓞ)

Orsak: Laddningskontakter är smutsiga.  
 ► Rengör laddningskontakter på laddningsstället och apparaten.

Orsak: Fel i strömförsörjningen.  
 ► Försäkra att kontakten mellan kontaktkopplingsnätdelen och eluttaget är god. Kontrollera att strömkabeln inte är skadad.

## Kassering



**Varning! Risk för miljöskador vid felaktig kassering.**

- Ladda ur batteriet innan det kastas!
- En korrekt avfallshantering är viktig för miljön och förhindrar eventuella skadliga effekter på mänskiska och miljö.

Följ de gällande lagstiftade föreskrifterna vid kassering av apparaten.

### Information för kassering av elektriska och elektroniska apparater i den Europeiska gemenskapen:



I den Europeiska gemenskapen regleras villkoren för kassering av elektrisk utrustning i nationella regelverk, som bygger på EU-direktiv 2012/19/EG om elektronisk utrustning (WEEE). Enligt dessa får apparaten inte längre kasseras som hushållssopor. Apparaten omhändertas kostnadsfritt vid kommunala uppsamlingsstationer eller miljöstationer. Produktförpackningen består av återvinningsbara material. Kassera dessa på ett miljövänligt sätt och lämna in dem för återvinning.

Øversettelse av original bruksanvisning – Batteridrevet hårklippemaskin type 1591T

## Generelle sikkerhetsinstruksjer

 **Les og følg sikkerhetsinstruksene og ta vare på dem!**

### Forskriftsmessig bruk

- Du må bare bruke hårklippemaskinen til å klippe hår, skjegg og øyebryn på mennesker.
- Du må bare bruke klippemaskinen for dyr til å klippe hår og pels på dyr.
- Dette apparatet er ment brukt i yrkesmessig sammenheng.

### Krav til brukeren

- Les gjennom hele bruksanvisningen før du tar i bruk apparatet for første gang, og gjør deg fortrolig med apparatet.
- Dette apparatet kan brukes av barn over 14 år og av personer med reduserte fysiske, sensoriske eller mentale evner eller mangel på erfaring og/eller kunnskaper, forutsatt at de blir overvåket eller instruert i sikker bruk av apparatet, og forutsatt at de har forstått risikoene som er forbundet med det. Barn må ikke leke med apparatet. Rengjøring og bruk/vedlikehold får ikke gjennomføres av barn, unntatt hvis de er under oppsyn.
- Du må legge fra deg apparatet utenfor dyrs rekkevidde og slik at det ikke er utsatt for vind og vær.

### Risikoer

 **Fare! Fare for elektrisk støt ved skader på apparatet/nettdelen.**

- ▶ Apparatet må ikke brukes hvis det ikke fungerer forskriftsmessig, hvis det er skadet, eller hvis det har falt ned i vann. Reparasjoner skal kun utføres av et autorisert servicesenter, og det skal kun brukes originale reservedeler.

- ▶ Apparatet må aldri brukes når strømkabelen eller nettdelen er skadet. En strømkabel eller nettstikkontakt med skader skal bare skiftes ut med en original-reservedel av et autorisert servicesenter eller av en tilsvarende kvalifisert person for å unngå at det oppstår risiko.
- ▶ Elektriske apparater skal bare repareres av fagfolk med elektroteknisk utdanning.



### **Fare! Elektrisk støt dersom det trenger væske inn i maskinen.**

- ▶ Legg alltid fra deg hhv. oppbevar alltid elektriske apparater slik at de ikke kan falle ned i vann (f.eks. en utslagsvask). Hold apparatet borte fra vann og andre væsker.
- ▶ Du må ikke under noen omstendighet berøre et elektrisk apparat som har falt ned i vann. Man må heller ikke berøre vannet. Trekk øyeblikkelig ut nettpluggen.
- ▶ La apparatet kontrolleres på Servicesenteret før det benyttes igjen.
- ▶ Apparatet skal kun brukes og oppbevares i tørre rom.



### **Eksplisjonsfare!**

- ▶ Forsøk aldri å skifte ut batteriene selv.
- ▶ Batterier får kun byttes ut på Servicesenteret mot batterityper som er frigitt av produsenten.
- ▶ Apparatet må ikke utsettes for temperaturer under 0°C eller over +40°C i lengre perioder. Unngå at det utsettes for direkte sollys.



### **Advarsel! Skader grunnet overopphetede knivsett.**

- ▶ Hvis apparatet brukes over lengre tid vil knivsettet bli varmt. Ta regelmessige pauser slik at knivsettet kan avkjøles.



### **Advarsel! Fare for personskader ved ukorrekt håndtering.**

- ▶ Bruk aldri apparatet når knivsettet er skadet.
- ▶ Slå alltid av apparatet før du legger det fra deg, fordi apparatet kan falle ned på grunn av vibrasjonene.



### **Forsiktig! Fare for skader ved ukorrekt håndtering.**

- ▶ Du må bare bruke apparatet med den spenning som er angitt på merkeplaten.
- ▶ Du må kun bruke det tilbehøret som produsenten har anbefalt.

- ▶ Til opplading av apparatet må kun nettdelen anvendes som er med i leveringsomfanget. Skift kun ut de defekte nettdelene med originale reservedeler som kan kjøpes via vårt servicesenter.
- ▶ Stikk aldri gjenstander inn i åpningene i apparatet eller la gjenstander falle inn i dem.
- ▶ Ikke bære apparatet i strømkabelen og dra alltid i pluggen og ikke i kabelen eller apparatet når du skal koble det fra strømnettet.
- ▶ Hold strømkabelen og apparatet på avstand fra varme overflater.
- ▶ Ikke lad opp eller oppbevar apparatet med vridd eller knekt strømkabel.

## Generelle instruksjoner for brukeren

### Informasjon om bruken av bruksanvisningen

- ▶ For du tar apparatet i bruk for første gang, må du ha lest gjennom og forstått hele bruksanvisningen.
- ▶ Anse bruksanvisningen for å være en del av produktet, og oppbevar den på et trygt og lett tilgjengelig sted.
- ▶ Denne bruksanvisningen kan fås som PDF-fil fra vårt servicesenter. EU-samsvarserklæringen kan ved henvendelse til vårt servicesenter fås på ytterligere EU-språk.
- ▶ Legg ved denne bruksanvisningen dersom du gir apparatet videre til en annen person.
- ▶ Ved konflikter med nasjonale sikkerhetsforskrifter eller – instruksjoner skal de nasjonale forskriftene overholdes.

### Forklaring av symboler og merknader



#### FARE

Fare på grunn av elektrisk støt, med mulig alvorlig personskade eller døden som følge.



#### FARE

Eksplisjonsfare, med mulig alvorlig personskade eller døden som følge.



#### ADVARSEL

Advarsel mot mulige personskader eller helseerisiko.



#### FORSIKTIG

Henvisning til risiko for materielle skader.



Merknad med nyttige opplysninger og tips.

- ▶ Du oppfordres til en handling.

1. Utfør disse handlingene i beskrevet rekkefølge.
- 2.
- 3.

## Produktbeskrivelse

### Betegnelser på delene (fig. 1)

- A Knivsett
- B PÅ/AV-bryter
- C Ladeindikator
- D Ladestativ
- E Ladestativkontakt
- F Olje for knivsettet
- G Rengjøringsbørste
- H Nettdel
- I Apparattilkoplingsplugg

### Tekniske data

#### Håndenhet

Drivenhet:	DC-motor
Batteri:	NIMH-batteri
Bruktid batteri:	inntil 60 min
Dimensjoner (LxBxH):	141 x 32 x 29 mm
Vekt:	ca. 135 g
Emisjonslydtrykksnivå:	maks. 62 dB(A) @ 25 cm
Vibrasjoner:	< 2,5 m/s <sup>2</sup>

#### Ladestativ

Dimensjoner med tilbehør (BxDxH):	72 x 96 x 58 mm
Vekt:	ca. 61 g

#### Nettdel

Type:	Adapter 6000
Opptatt effekt:	maks. 12 W
Driftspenning:	100 – 240 V / 50/60 Hz

Maskinen er verneisoleret og radiostoydempet. Den oppfyller kravene i EU-direktivet om elektromagnetisk kompatibilitet 2004/08/EF og maskindirektivet 2006/42/EF.

## Bruk

### Forberedelser

-  Ta vare på emballeringsmaterialet med tanke på senere sikker oppbevaring eller transport.

- ▶ Kontroller at leveringen er komplett.
- ▶ Kontroller alle delene med tanke på eventuelle transportskader.

### Sikkerhet

#### Forsiktig! Skader på grunn av feil spenningsforsyning.

- ▶ Du må bare bruke maskinen med vekselstrøm med den spenning som er angitt på merkeplaten.

### Lade batteriet

-  Før maskinen kan tas i bruk for første gang, kreves det en ladetid på ca. **2 timer!**

1. Stikk nettdelens apparatilkopplingsplugg (I) inn i ladestativkontakt (E) (fig. 2Ⓞ).

-  Ved hjelp av en intelligent ladestyring forhindres det at batteriet lades opp for mye.

2. Plugg nettdelen inn i nettets stikkontakt (fig. 2Ⓞ).
3. Slå apparatet av med PÅ-/AV-bryteren (fig. 3Ⓞ).
4. Sett apparatet inn i ladestasjonen (fig. 2).

-  Under ladeprosessen blinker ladeindikatoren (C) jevnt. Når batteriet er oppladet, blinker ladeindikatoren i en annen syklus (10 på / 1 av).
- Indikatoren slukker når apparatet tas ut av ladestativet (strømsparemodus).
- Oppladningstiden fram til det oppladbare batteriet på nytt har fått full kapasitet beløper seg til inntil **120 minutter**.

### Batteridrift

1. Slå maskinen på og av etter bruk med maskinens PÅ/AV-bryter (fig. 3Ⓞ/Ⓞ).

-  Maskinen kan brukes i inntil **60 minutter** når batteriet er fullt oppladet. Denne kapasiteten oppnås etter ca. 5 – 10 ladesykluser.
- Ved utilstrekkelig stell av knivsettet kan brukstiden bli betraktelig redusert.

## Vedlikehold

### Rengjøring og stell



#### Fare! Elektrisk støt dersom det trenger væske inn i maskinen.

- ▶ Slå av maskinen før du begynner med rengjøring og stell.
- ▶ Ikke dypp maskinen i vann!
- ▶ La ikke noen form for væske trenge inn i maskinen.
- ▶ Apparatet må være helt tørt før den stilles i ladestativet.



#### Forsiktig! Skader ved bruk av aggressive kjemikalier.

- Aggressive kjemikalier kan medføre skader på maskinen og tilbehøret.
- ▶ Du må ikke bruke løsemidler eller skuremidler.
  - ▶ Du må kun bruke det rengjøringsmidlet og den knivsettoljen som produsenten har anbefalt.



Tilbehør og reservedeler kan kjøpes hos våre forhandlere eller på Servicecenteret.

- ▶ Tas knivsettet av huset etter hver bruk (fig. 4Ⓞ). Fjern hårrestene fra knivsettet og fra åpningen i huset og fra knivsettet med rengjøringsbørsten (fig. 5). Press i tillegg inn rengjøringshendelen. På denne måten kan man enkelt og greit fjerne hårrestene mellom klippekammen og klippekniiven med rengjøringsbørsten (**EASY CLEANING**).
- ▶ Hold alltid ladekontaktene på ladestativet og apparatet rene.
- ▶ Tørk bare av maskinen med en myk, eventuelt litt fuktig klut.
- ▶ Rengjør knivsettet med hygienespray.
- ▶ Sett knivsettet inn med knivsettolje (fig. 6).



- ▶ Det er viktig å smøre knivsettet ofte med olje for å opprettholde en god og langvarig klippeytelse.
- ▶ Hvis klippeytelsen avtar etter at maskinen har vært i bruk i lang tid, på tross av regelmessig rengjøring og smøring med olje, bør man skifte ut knivsettet.

### Utskiftning av knivsettet



#### Advarsel! Fare for personskader og materielle skader ved ukorrekt håndtering.

- ▶ Slå alltid av apparatet før du bytter ut klippesettet.

1. Slå apparatet av med PÅ-/AV-bryteren (fig. 3Ⓞ).
2. Press knivsettet bort fra huset den vei pilen viser (fig. 4Ⓞ). Ta ut knivsettet.
3. Når knivsettet skal monteres igjen, settes det med haken inn i festet på huset og presses inn til det smekker i lås i huset (fig. 4Ⓞ).

## Utbedring av feil

**Knivsettet klipper dårlig.**

**Knivsettet lugger.**

**Batteriets brukstid er for kort.**

Årsak: Knivsettet er tilsmusset.

- Rengjør knivsettet og sett det inn med olje (fig. 5/6).

Årsak: Knivsettet er slitt.

- Skift ut knivsettet (fig. 4).

## Skader på hud

Årsak: For sterkt press mot huden.

- Svakere press mot huden.

Årsak: Knivvinkelen er for bratt.

- Hold apparatet i en flatere vinkel.

## Ladeindikatoren blinker ikke.

Årsak: Apparatet må være slått av ved lading.

- Kontroller om apparatet er slått av. (fig. 3Ⓞ)

Årsak: Ladekontaktene er tilsmusset.

- Rengjør ladekontaktene på ladestativet og apparatet.

Årsak: Defekt strømforsyning.

- Kontroller at det er forskriftsmessig kontakt mellom nettdelen og stikkkontakten. Kontroller strømkabelen med tanke på eventuelle skader.

## Avfallsbehandling



**Forsiktig! Miljøskader ved feil avfallsbehandling.**

- Sørg for at akkumulatorene er utladet før de deponeres!
- Forskriftsmessig avhengig bidrar til å avlaste miljøet og forhindrer mulige skadevirkninger på mennesker og miljø.

Overhold gjeldende lovfestede forskrifter når du skal sende apparatet inn til avfallsbehandling.

**Informasjon om avfallsbehandling av elektrisk og elektronisk utstyr i Det europeiske fellesskap:**



Innenfor Det europeiske fellesskap regulerer nasjonale forskrifter på grunnlag av EU-direktiv 2012/19/EF og utbrukt elektrisk og elektronisk utstyr (WEEE) hvordan elektrisk drevne apparater skal avfallsbehandles. I henhold til dette er det ikke lenger tillatt å kaste apparatet i kommunalt avfall eller husholdningsavfall. Apparatet kan leveres inn gratis til kommunale deponier eller anlegg for gjenvinning av materialer. Produktemballasjen består av materialer som kan gjenvinnes. Kast disse på miljøvennlig måte og tilbakefor dem til gjenbruksstasjonen.

## Yleiset turvallisuusohjeet



**Lue kaikki turvallisuusohjeet, noudata niitä ja säilytä ne.**

### Määräystenmukainen käyttö

- Käytä hiustenleikkuukoneita ainoastaan ihmisten hiusten, parran ja kulmakarvojen leikkaamiseen.
- Käytä eläinten karvojen leikkuukoneita ainoastaan eläinten karvojen ja turkin leikkaamiseen.
- Tämä laite on rakennettu ammatilliseen käyttöön.

### Käyttäjään kohdistuvat vaatimukset

- Lue käyttöohje kokonaan läpi ennen ensimmäistä käyttöönottoa ja tutustu laitteeseen.
- Tätä laitetta voivat käyttää 14-vuotiaat tai sitä vanhemmat lapset sekä henkilöt, joilla on heikentyneet fyysiset, aistimukselliset tai henkiset kyvyt tai puutteelliset kokemukset ja/tai tiedot, jos heitä valvotaan tai opastetaan laitteen turvallisen käytön osalta, ja jos he ymmärtävät siitä aiheutuvat vaarat. Lapset eivät saa leikkiä laitteella. Lapset eivät saa suorittaa puhdistusta ja käyttäjän huoltoa, vaikka heitä valvotaan.
- Pidä laite etäällä eläimistä ja suojaa sään vaikutuksilta.

### Vaarat



**Vaara! Laitteessa/verkkopistokeosassa olevista vauriosta aiheutuva sähköisku.**

- ▶ Älä käytä laitetta, jos se ei toimi asianmukaisesti, jos se on vaurioitunut, tai jos se on pudonnut veteen. Vaarojen välttämiseksi jätä korjaukset valtuutetun huoltokeskuksen tehtäväksi ja käytä vain alkuperäisosa.
- ▶ Älä milloinkaan käytä laitetta vioittuneen kaapelin tai pistokekytkentäosan kanssa. Vaurioituneen virtakaapelin tai pistokekytkentäosan saa vaihtaa alkuperäiseen varaosaan vain valtuutettu huoltokeskus tai vastaavasti pätevä henkilö vaarantamisten välttämiseksi.



- ▶ Sähkölaitteita saavat huoltaa vain sähköteknisesti koulutetut ammattilaiset.



### **Vaara! Sisään tunkeutuvasta nesteestä aiheutuva sähköisku.**

- ▶ Säilytä tai sijoita sähkölaitteet aina niin, etteivät ne voi pudota veteen (esim. pesualtaaseen). Pidä laite etäällä vedestä ja muista nesteistä.
- ▶ Älä missään tapauksessa koske tai tartu veteen pudonneeseen sähkölaitteeseen. Vedä verkkopistoke heti irti.
- ▶ Jätä laite ennen uutta käyttöönottoa huoltokeskuksen tarkastettavaksi.
- ▶ Käytä ja säilytä laitetta vain kuivissa tiloissa.



### **Räjähdyksivaara!**

- ▶ Älä yritä itse vaihtaa akkuja.
- ▶ Akkuja saa vaihtaa huoltokeskuksessa vain valmistajan vapauttamiin tyyppeihin.
- ▶ Laitetta ei saa jättää pidemmäksi aikaa alle 0°C tai yli +40°C lämpötiloihin. Suoraa auringonsäteilyä on vältettävä.



### **Varoitus! Ylikuumentuneista leikkuusarjoista johtuvia vammoja.**

- ▶ Leikkuusarja voi kuumentua laitteen pitkään kestävässä käytössä. Keskeytä laitteen käyttö säännöllisesti leikkuusarjan jäädyttämiseksi.



### **Varoitus! Epäasianmukaisesta käsittelystä aiheutuvat loukkaantumiset.**

- ▶ Älä milloinkaan käytä laitetta viallisella leikkuusarjalla.
- ▶ Sammuta laite aina ennen kuin lasket sen kädestäsi, koska laitteen tärinä voi saada sen putoamaan.



### **Varo! Epäasianmukaisesta käsittelystä aiheutuvat vauriot.**

- ▶ Käytä laitetta vain tyyppikilvessä ilmoitetulla jännitteellä.
- ▶ Käytä vain valmistajan suosittelemia lisävarusteita.
- ▶ Käytä laitteen lataamiseen ainoastaan toimitukseen sisältyvää pistokekytkentäosaa. Vaihda vialliset pistokekytkentäverkko-osat vain alkuperäisiin varaosiin, joita voit hankkia huoltokeskukseemme välityksellä.

- ▶ Älä milloinkaan pudota tai aseta mitään esineitä laitteen aukkoihin.
- ▶ Älä kanna laitetta virtajohdosta ja erottamiseksi virtaverkosta vedä pistokkeesta eikä kaapelista tai laitteesta.
- ▶ Suojaa verkkokaapelia ja laitetta kuumilta pinnoilta.
- ▶ Älä lataa tai säilytä laitetta virtajohdon ollessa kiertyneenä tai taittuneena.

## Yleisiä ohjeita käyttäjälle

### Käyttöohjeen käyttöä koskevia tietoja

- ▶ Ennen kuin otat laitteen käyttöön ensimmäistä kertaa, sinun tulee lukea käyttöohje kokonaan ja ymmärtää se.
- ▶ Pidä käyttöohjetta osana tuotetta ja säilytä se hyvässä kunnossa ja saatavilla.
- ▶ Tämä käyttöohje voidaan pyytää myös PDF-tiedostona huoltokeskuksestamme. EY-yhdenmukaisuusvakuutus voidaan pyytää myös muina EU:n virastokielistinä versioina palvelukeskuksestamme.
- ▶ Liitä tämä käyttöohje mukaan, kun luovutat laitteen kolmansille osapuolille.
- ▶ Käyttöohjeen ollessa ristiriidassa kansallisten turvallisuusmääräysten tai -ohjeiden kanssa on noudatettava kansallisia määräyksiä.

### Symbolien ja ohjeiden selitys



#### VAARA

Sähköiskun vaara, jonka seurauksena voi olla vakava ruumiinvamma tai kuolema.



#### VAARA

Räjähdyksivaara, jonka seurauksena voi olla vakava ruumiinvamma tai kuolema.



#### VAROITUS

Varoitus mahdollisesta ruumiinvammasta tai terveysriskistä.



#### VARO

Viittaa haitallisia aineista aiheutuvaan vaaraan.



Huomautus, joka sisältää hyödyllisiä ohjeita ja vinkkejä.

- ▶ Sinua kehoitetaan suorittamaan jokin toimenpide.
1. Suorita nämä toimenpiteet kuvatussa järjestyksessä.
  - 2.
  - 3.

## Tuotekuvaus

### Osien kuvaus (Kuva 1)

- A Leikkuusarja
- B Päälle-/Pois -kytkin
- C Latauksen tarkkailuvalo
- D Latausalusta
- E Latausluskatelo
- F Leikkuusarjan öljy
- G Puhdistusharja
- H Pistokekytkentäosa
- I Laiteliitäntäpistoke

### Tekniset tiedot

#### Käsin pidettävä laite

Käyttölaite:	tasavirtamoottori
Akku:	NiMH-akku
Akun käyttöaika:	enintään 60 minuuttia
Mitat (P x L x K):	141 x 32 x 29 mm
Paino:	n. 135 g
Äänitaso:	max. 62 dB(A) @ 25 cm
Tärinä:	< 2,5 m/s <sup>2</sup>

#### Latausalusta

Mitat	
lisätarvikkeilla (L x S x K):	72 x 96 x 58 mm
Paino:	n. 61 g

#### Pistokekytkentäosa

Tyyppi:	Adapteri 6000
Ottoheho:	max. 12 W
Käyttöjännite:	100 – 240 V / 50/60 Hz

Laite on suojaeristetty ja siitä on poistettu radiohäiriöt. Laite täyttää EU:n sähkömagneettisen yhteensopivuuden direktiivin 2004/108/EY ja konedirektiivin 2006/42/EY vaatimukset.

## Käyttö

### Valmistelu

-  Säilytä pakkausmateriaali myöhempiä turvallista varastointia tai kuljetusta varten.

- ▶ Tarkasta toimituksen täydellisyys.
- ▶ Tarkasta kaikki osat mahdollisten kuljetusvaurioiden varalta.

### Turvallisuus



#### Varo! Väärästä jännitesyötöstä aiheutuvat vauriot.

- ▶ Käytä laitetta vain vaihtovirralla ja tyyppikiipeen ilmoitetulla jännitteellä.

### Akun lataaminen

-  Ennen ensimmäistä käyttöönottoa vaaditaan n. 2 tunnin latausaika!

1. Kytke pistokekytkentäosan laiteliitäntäpistoke (I) lataustelineen pistorasiaan (E) (Kuva 2Ⓞ).

-  Älykkäällä latauksen hallinnalla estetään akun yli latautuminen.

2. Pistä pistokekytkentäosa verkkopistorasiaan (Kuva 2Ⓞ).
3. Kytke laite pois päältä Päälle-/Pois -kytkimellä (kuva 3Ⓞ).
4. Aseta laite latausasemaan (Kuva 2).

-  Lataustapahtuman aikana latauksen tarkkailuvalo (C) vilkkuu tasaisesti. Akun ollessa ladattu täyteen LED vilkkuu toisessa jaksossa (10 päällä / 1 pois).
- Laitteen poisoton jälkeen lataustelineestä näyttö sammuu (virransäästötila).
- Latausaika täyden kapasiteetin saavuttamiseen on enintään 120 minuuttia.

### Akkukäyttö

1. Kytke laite päälle ja sammuta se käytön jälkeen Päälle-/Pois -kytkimellä (Kuva 3Ⓞ/Ⓞ).

-  Laitetta voidaan käyttää täydellä akulla jopa 60 minuuttia. Tämä kapasiteetti saavutetaan n. 5 - 10 latausjakson kuluttua.
- Leikkuusarjan hoidon ollessa riittämätöntä käytöksi voi huomattavasti pienentyä.

## Kunnossapito

### Puhdistus ja hoito



#### Vaara! Sisään tunkeutuvasta nesteestä aiheutuva sähköisku.

- ▶ Kytke laite pois päältä ennen kuin aloitat puhdistuksen ja hoidon.
- ▶ Älä upota laitetta veteen!
- ▶ Älä päästä nesteitä laitteen sisään.
- ▶ Aseta laite takaisin lataustelineeseen vain täysin kuivattuna.



#### Varo! Syövyttävistä kemikaaleista aiheutuvat vauriot.

- Syövyttävät kemikaalit voivat vaurioittaa laitetta ja lisätarvikkeita.
- ▶ Älä käytä liuotin- tai puhdistusaineita.
- ▶ Käytä ainoastaan valmistajan suosittelemia puhdistusaineita ja leikkuusarjaöljyä.



- Lisälaitteita ja varaosia voit tilata myyjästäsi tai huoltokeskuksestamme.

- ▶ Ota jokaisen käytön jälkeen leikkuusarja laitteesta pois (Kuva 4Ⓞ). Poista hiusjätteet puhdistusharjalla koteloaukosta ja leikkuusarjasta (Kuva 5). Paina lisäksi puhdistusvipua. Näin yksinkertaisesti hiusjätteet voidaan poistaa puhdistusharjalla leikkuukamman ja leikkuuterän väliltä (**EASY CLEANING**).
- ▶ Pidä latauskontaktit lataustelineessä ja laitteessa aina puhtaina.
- ▶ Pyyhi laitetta vain pehmeällä, mahdollisesti hieman kostealla liinalla.
- ▶ Puhdista leikkuusarja hygieniasuihkeella.
- ▶ Öljyä leikkuusarja leikkuusarjaöljyllä (Kuva 6).



- ▶ Hyvän ja pitkään kestävä leikkuutehoon säilyttämissiksi on tärkeää, että leikkuusarja öljytään usein.
- ▶ Mikäli leikkuuteho heikkenee pidemmän käyttöajan jälkeen säännöllisestä puhdistuksesta ja öljyamisestä huolimatta, leikkuusarja on vaihdettava.

### Leikkuusarjan vaihtaminen



#### Varoitusta! Epäsäilytyksistä aiheutuvat loukkautumiset ja esinevahingot.

- ▶ Kytke laite pois päältä ennen leikkuusarjan vaihtamista.

1. Kytke laite pois päältä Päälle-/Pois -kytkimellä (kuva 3Ⓞ).
2. Poista leikkuusarja nuolensuuntaan kotelosta pois päin painamalla (Kuva 4Ⓞ). Irrota leikkuusarja.
3. Leikkuusarjan uudelleenasetaminen tapahtuu laittamalla salpa kotelossa olevaan kiinnityskohtaan ja painamalla koteloon lukitukseen saakka (Kuva 4Ⓞ).

## Ongelmien korjaus

**Leikkuusarja leikkaa huonosti.  
Leikkuusarja nyppii.  
Akun toiminta-aika on liian lyhyt.**

Syy: Leikkuusarja on likaantunut.  
► Puhdista ja öljyä leikkuusarja (kuva 5/6).

Syy: Leikkuusarja on kulunut.  
► Vaihda leikkuusarja (kuva 4).

### Ihovauriot

Syy: Liian voimakas ihoon kohdistuva paine.  
► Heikompi ihoon kohdistuva paine.

Syy: Leikkuukulma asetettu liian jyrkkään.  
► Laitte asetettava tasaisemmaksi.

### Latauksen merkivalo ei pala.

Syy: Laitteen täytyy latauksessa ollessaan olla pois päältä kytkettynä.  
► Tarkasta onko laite kytketty pois päältä. (Abb. 3⊕)

Syy: Latauskontaktit ovat likaantuneita.  
► Puhdista latauskontaktit lataustelineessä ja laitteessa.

Syy: Puutteellinen virransyöttö.  
► Varmista pistokekytkentäosan ja pistorasian moitteeton kosketus. Tarkasta virtakaapeli mahdollisten vaurioiden varalta.

## Hävittäminen



**Varo! Ympäristövahingot vääränlaisen hävittämisen yhteydessä.**

- Pura akut ennen hävittämistä!
- Asianmukainen hävittäminen suojelee ympäristöä ja estää mahdollisia vahingollisia vaikutuksia ihmisille ja ympäristölle.

Noudata laitteen hävittämisessä kulloisiakin lakisääteisiä määräyksiä.

### Tietoja sähkö- ja elektroniikkalaitteiden hävittämisestä Euroopan yhteisössä:



Euroopan yhteisön sisällä sähkökäyttöisten laitteiden hävityksen määrittävät kansalliset säädökset, jotka pohjautuvat vanhoja elektroniikkalaitteita (WEEE) koskevaan EU-direktiiviin 2012/19/EY. Sen mukaisesti laitetta ei saa enää hävittää kunnallis- tai talousjätteen kanssa.

Laitte otetaan maksutta vastaan kunnallisissa keräyspisteissä tai hyötyjätteen keräyspisteissä.

Tuotepakkaus muodostuu kierrätyskelpoisista materiaaleista. Hävitä tämä ympäristöystävällisesti ja toimita tämä uudelleenkäyttöön.

Orijinal kullanma kılavuzunun çevirisi - Akülü saç kesme makinesi tip 1591T

## Genel güvenlik uyarıları

 **Tüm güvenlik uyarılarını okuyup dikkate alın ve bunları saklayın!**

### Usulüne uygun kullanım

- Saç kesme makinesini sadece insan kafa saçını, sakalları ve kaşları kesmek için kullanın.
- Hayvan kırkma makinelerini sadece hayvan kılları ve postunu kesmek için kullanın.
- Bu cihaz, ticari alanda kullanım için tasarlanmıştır.

### Kullanıcıdan beklentiler

- İlk çalıştırmadan önce kullanım kılavuzunu dikkatlice okuyun ve cihaz hakkında bilgi sahibi olun.
- Bu cihaz, gözetim altında tutulmaları veya cihazın güvenli kullanımı ve bu nedenle oluşan tehlikeleri anlamış olmaları durumunda 14 yaşın üstündeki çocuklar ve fiziksel, duyuşal veya zihinsel yetenekleri kısıtlı veya deneyimi ve/veya bilgisi az olan kişiler tarafından kullanılabilir. Çocuklar cihazla oynamamalıdır. Temizlik ve kullanıcı bakımı, gözetim altında olmayan çocuklar tarafından yapılmamalıdır.
- Cihazı, hayvanların ulaşamayacağı ve hava koşullarından etkilenmeyeceği bir yere korumalı şekilde koyun.

### Tehlikeler

 **Tehlike! Cihazdaki/elektrik kablosundaki hasarlar nedeniyle elektrik çarpması.**

- Kusursuz çalışmadığı, hasarlı olduğu veya suya düştüğü halde cihazı kullanmayın. Tehlikeleri önlemek için, onarım çalışmalarını sadece orijinal yedek parçalar kullanarak yetkili müşteri servis merkezine yaptırın.
- Elektrik kablosu veya fişli besleme bloku hasarlı cihazları kesinlikle kullanmayın. Tehlikeleri önlemek için, hasarlı bir elektrik kablosu veya fişli besleme bloku sadece yetkili bir servis merkezi veya benzer vasıfta bir kişi tarafından ve orijinal bir yedek parça kullanılarak değiştirilmelidir.

- ▶ Elektrikli cihazlar sadece elektrik tekniği eğitimi almış uzmanlar tarafından onarılmalıdır.



## **Tehlike! İçeri giren sıvılar nedeniyle elektrik çarpması.**

- ▶ Elektrikli cihazları daima suya düşmeyecek (örn. lavabo) şekilde yerleştirin ya da muhafaza edin. Cihazı su ve diğer sıvılardan uzak tutun.
- ▶ Suyu düşen bir elektrikli cihaza kesinlikle dokunmayın veya elinizi suyun içine sokmayın Derhal elektrik fişini çekin.
- ▶ Tekrar çalıştırmadan önce cihazı servis merkezinde kontrol ettirin.
- ▶ Cihazı sadece kuru mekanlarda kullanın ve saklayın.



## **Patlama tehlikesi!**

- ▶ Bataryaları kendiniz değiştirmeyi denemeyin.
- ▶ Bataryalar, sadece üretici tarafından önerilen tipte bataryalarla Servis Merkezinde değiştirilmelidir.
- ▶ Cihazı, 0°C altında veya +40°C üzerindeki sıcaklıklara uzun süre maruz bırakmayın. Doğrudan güneş ışınlarından kaçının.



## **Uyarı! Aşırı ısınan kesme takımları nedeniyle yaralanma.**

- ▶ Cihazın uzun süreli kullanılması sonucunda kesme takımı ısınabilir. Kesme takımını soğumaya bırakmak için, kullanımı düzenli olarak durdurun.



## **Uyarı! Hatalı kullanım nedeniyle yaralanma.**

- ▶ Cihazı hasarlı bir kesme takımı ile kesinlikle kullanmayın.
- ▶ Cihaz titreşim nedeniyle düşebileceği için, bir yere koymadan önce cihazı her zaman kapatın.



## **Dikkat! Hatalı kullanım nedeniyle hasarlar.**

- ▶ Cihazı sadece model etiketinde belirtilen gerilimle çalıştırın.
- ▶ Sadece üreticinin onayladığı aksesuarları kullanın.
- ▶ Cihazı şarj etmek için sadece teslimat kapsamına dahil olan fişli besleme blokunu kullanın. Arızalı fişli besleme bloklarını sadece servis merkezimizden temin edebileceğiniz orijinal yedek parçalarla değiştirin.
- ▶ Cihaz üzerindeki deliklere kesinlikle bir cisim sokmayın veya düşürmeyin.

- ▶ Şarj cihazı elektrik kablosundan taşımayın ve güç kaynağından ayırmak için cihazı her zaman fişten çekin, kablodan veya cihazdan çekmeyin.
- ▶ Elektrik kablosunu ve cihazı sıcak yüzeylerden uzak tutun.
- ▶ Cihazı elektrik kablosu burulmuş veya bükülmüş durumdayken şarj veya muhafaza etmeyin.

## Genel kullanıcı bilgileri

### Kullanım kılavuzunun kullanılması hakkında bilgiler

- ▶ Cihazı ilk kez çalıştırmadan önce, kullanım kılavuzu baştan sona okunmalı ve anlaşılmalıdır.
- ▶ Kullanım kılavuzunu ürünün bir parçası olarak değerlendirin ve iyi ve kolay erişilebilir şekilde saklayın.
- ▶ Bu kullanım kılavuzu, servis merkezimizden PDF dosyası olarak da talep edilebilir. AT uygunluk beyanı, servis merkezimizden AB'nin diğer resmi dillerinde de talep edilebilir.
- ▶ Cihazı üçüncü şahıslara devrederken, bu kullanım kılavuzunu da birlikte verin.
- ▶ Ulusal güvenlik düzenlemeleri veya talimatlarıyla uyumsuzluk olması durumunda, ulusal direktiflere uyulmalıdır.

### Sembol ve bilgi açıklaması



#### TEHLİKE

Olası ağır bedensel yaralanma veya ölüme sonuçlanabilecek elektrik çarpması nedeniyle tehlike.



#### TEHLİKE

Olası ağır bedensel yaralanma veya ölüme sonuçlanabilecek patlama tehlikesi.



#### UYARI

Olası ağır bedensel yaralanma veya sağlık riskine karşı uyarı.



#### DIKKAT

Maddi hasar riskinin göstergesi.



Faydalı bilgiler ve önerilerle birlikte not.

- ▶ Bir işlem yapmanız talep edilir.

1. Bu işlemleri açıklanan sırada yapın.
- 2.
- 3.

## Ürün açıklaması

### Parçaların tanımı (Şekil 1)

- A Kesme takımı
- B Açma/Kapama şalteri
- C Şarj göstergesi
- D Şarj bloku
- E Şarj bloku duyu
- F Kesme takımı için yağ
- G Temizleme fırçası
- H Fişli besleme bloku
- I Cihaz bağlantı fişi

### Teknik bilgiler

#### El cihazı

Tahrik:	DC motor
Batarya:	NIMH batarya
Bataryanın çalışma süresi:	60 dk'ya kadar
Boyutlar (UxGxY):	141 x 32 x 29 mm
Ağırlık:	yaklaşık 135 g
Emisyon ses basıncı seviyesi:	maks. 62 dB(A) @ 25 cm
Titreşim:	< 2,5 m/sn <sup>2</sup>

#### Şarj bloku

Boyutlar aksesuarla birlikte (GxTxY):	72 x 96 x 58 mm
Ağırlık:	yaklaşık 61 g

#### Fişli besleme bloku

Tip:	Adaptör 6000
Güç tüketimi:	maks. 12 W
Çalışma gerilimi:	100 – 240 V / 50/60 Hz

Cihaz, koruyucu izolasyon ve parazit giderici tertibata sahiptir. Cihaz, 2004/108/AT sayılı elektromanyetik uyumluluk AB yönetmeliği ve 2006/42/AT sayılı makine yönetmeliğinin taleplerini karşılar.

## Kullanım

### Hazırlık



Daha sonra depolama veya taşıma işlemleri için ambalaj malzemesini saklayın.

- Teslimat kapsamının eksiksiz olup olmadığını kontrol edin.
- Tüm parçaları olası nakliye hasarları açısından kontrol edin.

### Güvenlik



**Dikkat! Yanlış gerilim beslemesi nedeniyle hasarlar.**

- Cihazı sadece model etiketinde belirtilen gerilime uygun alternatif akıma bağlayın ve çalıştırın.

### Bataryanın şarjı



İlk kullanımı öncesi cihazın yaklaşık **2 saat** şarj edilmesi gerekir!

1. Fişli besleme bloğunun cihaz bağlantı fişini (I) şarj bloku duyuna (E) takın (Şekil 2ⓐ).



Akıllı şarj yönetimi sayesinde bataryanın aşırı şarj edilmesi önlenir.

2. Fişli besleme bloğunu elektrik prizine takın (Şekil 2ⓑ).
3. Açma/Kapama düğmesiyle cihazı kapatın (Şekil 3ⓐ).
4. Cihazı şarj blokuna yerleştirin (Şekil 2).



- Şarj işlemi boyunca şarj göstergesi (C) eşit oranda yanıp söner. Bataryanın şarjı tamamen dolu olduğunda, LED gösterge başka bir periyotta yanıp söner (10 açık / 1 kapalı).
- Cihaz şarj blokundan alındıktan sonra gösterge (akı tasarruf modu) söner.
- Tam kapasitesine ulaşması için bataryanın **120 dakikaya** kadar şarj edilmesi gerekir.

### Bataryalı İşletim

1. Açma/Kapama düğmesiyle cihazı açın ve kullandıktan sonra kapatın (Şekil 3ⓐ/ⓑ).



- Bataryası tamamen şarj edildikten sonra cihaz **60 dakikaya** kadar çalıştırılabilir. Bu kapasiteye yaklaşık 5 – 10 şarj çevrimi sonra ulaşılır.
- Kesme takımına yetersiz bakım yapılırsa, çalışma süresi ciddi oranda kısalmalıdır.

## Bakım

### Temizleme ve Bakım



**Tehlike! İçeri giren sıvılar nedeniyle elektrik çarpması.**

- Temizlik ve bakım işlemlerine başlamadan önce cihazı kapatın.
- Cihazı suya batırmayın!
- Cihazın içine sıvı girmemesini sağlayın!
- Cihazı sadece tamamen kuru durumdakken şarj blokuna yerleştirin.



**Dikkat! Aşındırıcı kimyasal maddeler nedeniyle hasarlar.**

- Aşındırıcı kimyasal maddeler cihaza ve aksesuarlara zarar verebilir.
- Çözücü ve aşındırıcı maddeler kullanmayın.
- Sadece üreticinin önerdiği temizlik maddelerini ve kesme takımı yağını kullanın.



Aksesuarları ve yedek parçaları yetkili satıcınızdan veya servis merkezimizden temin edebilirsiniz.

- Her kullanımdan sonra kesme takımını gövdeden dışarı doğru katlayın (Şekil 4ⓐ). Temizlik fırçasını kullanarak saç artıklarını cihazın deliğinden ve kesme takımından temizleyin (Şekil 5). Ek olarak temizleme koluna basın. Bu şekilde, kesme tarağı ile bıçak arasında kalan saçları temizleme fırçasıyla kolaylıkla temizleyebilirsiniz (**EASY CLEANING**).
- Şarj blokundaki ve cihazdaki şarj kontaklarını her zaman temiz tutun.
- Cihazı sadece yumuşak, gerekirse hafif nemli bir bezle silin.
- Kesme takımını hijyen spreyiyle temizleyin.
- Kesme takımını kesme takımı yağıyla yağlayın (Şekil 6).



- Cihazın kesme performansının iyi ve kalıcı olması için kesme takımının sık sık yağlanması gerekir.
- Cihaz, uzun süre kullanıldıktan sonra düzenli olarak temizlenmesi ve yağlanmasına rağmen kesme gücünü kaybederse, kesme takımının değiştirilmesi gerekir.

### Kesme Takımının Değiştirilmesi



**Uyarı! Hatalı kullanım nedeniyle yaralanma ve maddi hasarlar.**

- Kesme takımını değiştirmeden önce cihazı kapatın.

1. Açma/Kapama düğmesiyle cihazı kapatın (Şekil 3ⓑ).
2. Kesme takımını ok yönünde gövdeden dışarı doğru bastırın (Şekil 4ⓑ). Kesme takımını çıkartın.
3. Yeniden takmak için, kesme takımını çengelle birlikte cihazın kafasına dayayın ve yerine oturana kadar gövdeye doğru bastırın (Şekil 4ⓐ).



## Sorun giderme

**Kesme takımı kötü kesiyor.**

**Kesme takımı saçları yoluyor.**

**Bataryanın çalışma süresi çok kısa.**

Nedeni: Kesme takımı kirlenmiş.

- Kesme takımını temizleyin ve yağlayın (Şekil 5/6).

Nedeni: Kesme takımı aşınmış.

- Kesme takımını değiştirin (Şekil 4).

### Cilt yaralanması

Nedeni: Cilt üzerine çok fazla baskı.

- Cilt üzerine zayıf baskı.

Nedeni: Kesme açısı çok dik ayarlanmış.

- Cihazı daha yassı şekilde yerleştirin.

### Şarj göstergesi yanmıyor.

Nedeni: Şarj sırasında cihaz kapalı olmalıdır.

- Cihazın kapalı olup olmadığını kontrol edin. (Şekil 3Ⓢ)

Nedeni: Şarj kontakları kirlenmiş.

- Şarj blokundaki ve cihazdaki şarj kontaklarını temizleyin.

Nedeni: Arızalı güç kaynağı.

- Şarjlı besleme bloku ve piri arasında kusursuz bir temas olduğundan emin olun. Elektrik kablosunu olası hasarlar açısından kontrol edin.

## Tasfiye



**Dikkat! Hatalı tasfiye durumunda çevreye zarar verebilir.**

- Tasfiye etmeden önce bataryaları boşaltın!
- Cihazın usulüne uygun tasfiye edilmesi çevrenin korunmasına katkıda bulunur ve gerek insan gerekse çevre için olası tehlikeli etkileri önler.

Cihazı tasfiye ederken geçerli yasal yönetmeliklere dikkat edin.

### Avrupa Birliği'nde elektrikli ve elektronik cihazların tasfiyesi hakkında bilgi:



Avrupa Birliği dahilinde, elektrikle çalıştırılan cihazların tasfiyesi, elektronik eski cihazlar hakkındaki 2012/19/AB sayılı AB Yönetmeliği'ni (WEEE) temel alan ulusal düzenlemelerle belirlenmiştir. Buna göre, cihaz belediye atıkları veya evsel atıklarla birlikte bir daha tasfiye edilemez.

Cihaz, belediyenin toplama merkezlerinde veya değerli madde geri dönüşüm merkezinde ücretsiz olarak teslim alınır.

Ürün ambalajı geri dönüştürülebilir malzemelerden oluşmaktadır. Ambalajı çevreye uyumlu şekilde tasfiye edin ve yeniden değerlendirme merkezine gönderin.

Tłumaczenie oryginalnej instrukcji obsługi – akumulatorowa maszynka do strzyżenia włosów typ 1591T

## Ogólne wskazówki dotyczące bezpieczeństwa



**Prosimy o przeczytanie wszystkich wskazówek dotyczących bezpieczeństwa, przestrzeganie i zachowanie ich na przyszłość!**

### Użytkowanie zgodne z przeznaczeniem

- Maszynki do strzyżenia włosów używać wyłącznie do strzyżenia włosów ludzkich, włosów brody i brwi.
- Maszynki do strzyżenia zwierząt używać wyłącznie do strzyżenia włosów i sierści zwierzęcej.
- Urządzenie jest przeznaczone do użytku komercyjnego.

### Wymagania wobec użytkownika

- Przed pierwszym uruchomieniem przeczytać całą instrukcję obsługi i zapoznać się z budową urządzenia.
- Niniejsze urządzenie może być używane przez dzieci w wieku powyżej 14 lat oraz osoby o ograniczonych zdolnościach fizycznych, sensorycznych lub umysłowych oraz wykazujące brak doświadczenia i/lub wiedzy pod warunkiem, że będą nadzorowane lub zostaną pouczone odnośnie do bezpiecznego użytkowania urządzenia oraz rozumieją wynikające z tego zagrożenia. Dzieci nie mogą bawić się tym urządzeniem. Czyszczenie oraz konserwacja leżące w gestii użytkownika nie mogą być przeprowadzane przez dzieci, chyba że pod nadzorem osoby dorosłej.
- Urządzenie należy przechowywać w miejscu znajdującym się poza zasięgiem zwierząt oraz poza wpływem warunków atmosferycznych.

### Zagrożenia



**Niebezpieczeństwo! Porażenie prądem w wyniku uszkodzenia urządzenia/wtyczki zasilacza impulsowego.**

- ▶ Nie należy używać urządzenia, jeśli nie działa poprawnie, jest uszkodzone lub wpadło do wody. W celu uniknięcia zagrożeń naprawy należy przeprowadzać wyłącznie w autoryzowanym punkcie serwisowym z zastosowaniem oryginalnych części zamiennych.

- ▶ Nigdy nie używać urządzenia z uszkodzonym kablem elektrycznym lub zasilaczem sieciowym. W celu uniknięcia zagrożenia uszkodzony kabel lub wtyczka zasilacza sieciowego mogą zostać wymienione wyłącznie w autoryzowanym punkcie serwisowym lub przez podobnie wykwalifikowaną osobę na oryginalne części zamienne.
- ▶ Napraw urządzeń elektrycznych mogą dokonywać jedynie specjaliści wykwalifikowani w dziedzinie elektrotechniki.



### **Niebezpieczeństwo! Ryzyko porażenia prądem na skutek wilgoci.**

- ▶ Urządzenia elektryczne należy zawsze odkładać lub przechowywać w taki sposób, aby nie mogły wpaść do wody (np. do umywalki). Urządzenie trzymać z dala od wody i innych cieczy.
- ▶ W żadnym wypadku nie dotykać urządzenia elektrycznego, które wpadło do wody, ani nie wkładać rąk do wody. Natychmiast wyciągnąć wtyczkę z gniazda sieciowego.
- ▶ Przed ponownym uruchomieniem zlecić centrum serwisowemu kontrolę urządzenia.
- ▶ Używać i przechowywać urządzenie wyłącznie w suchych pomieszczeniach.



### **Niebezpieczeństwo wybuchu!**

- ▶ Nie dokonywać prób samodzielnej wymiany akumulatorów.
- ▶ Wymiany akumulatorów należy dokonywać w centrum serwisowym, wyłącznie na akumulatory typu zalecanego przez producenta.
- ▶ Nie narażać urządzenia na działanie temperatury poniżej 0°C oraz powyżej +40°C. Unikać dłuższego naswietlania przez promienie słoneczne.



### **Ostrzeżenie! obrażenia spowodowane przegrzaniem nożami.**

- ▶ Długie użytkowanie urządzenia może spowodować rozgrzanie noży. Regularnie przerywać użytkowanie urządzenia, aby noże mogły się ochłodzić.

**Ostrzeżenie! Obrażenia na skutek nieprawidłowego użytkowania.**

- ▶ Nigdy nie używać urządzenia z uszkodzonym ostrzem.
- ▶ Przed odłożeniem urządzenia zawsze wyłączać je, gdyż na skutek drgań urządzenie może spaść.

**Ostrożnie! Szkody na skutek niewłaściwego użytkowania.**

- ▶ Eksploatować urządzenie podłączone wyłącznie do prądu o napięciu podanym na tabliczce znamionowej.
- ▶ Używać wyłącznie akcesoriów zalecanych przez producenta.
- ▶ Do ładowania urządzenia stosować wyłącznie zasilacz sieciowy zawarty w zakresie dostawy. Przy wymianie uszkodzonych elementów zasilacza sieciowego stosować wyłącznie oryginalne części zamienne, które można nabyć w naszym centrum serwisowym.
- ▶ Nie wkładać żadnych przedmiotów w otwory urządzenia i nie dopuścić do dostania się ich do urządzenia.
- ▶ Nie trzymać urządzenia za kabel, a w celu odłączenia urządzenia od sieci zawsze ciągnąć za wtyczkę, a nie za kabel ani urządzenie.
- ▶ Kabel elektryczny oraz urządzenie trzymać z dala od gorących powierzchni.
- ▶ Nie ładować ani nie przechowywać urządzenia z przekręconym lub zagiętym kablem.

## Ogólne wskazówki dla użytkownika

### Informacje dotyczące korzystania z instrukcji obsługi

- ▶ Przed pierwszym zastosowaniem urządzenia należy przeczytać całą instrukcję obsługi i zrozumieć jej treść.
- ▶ Traktować instrukcję obsługi jak część produktu i przechowywać ją starannie w dostępnym miejscu.
- ▶ Niniejszą instrukcję obsługi można uzyskać także w formie PDF. W tym celu należy skontaktować się z naszym centrum serwisowym. Deklaracji zgodności WE można zażądać od naszego centrum serwisowego również w innych językach urzędowych UE.
- ▶ W razie przekazania urządzenia osobie trzeciej należy udostępnić także instrukcję obsługi.
- ▶ W przypadku niezgodności z krajowymi przepisami lub wskazówkami bezpieczeństwa priorytetowo traktować przepisy krajowe.

### Wyjaśnienie symboli i wskazówek



#### NIEBEZPIECZEŃSTWO

Niebezpieczeństwo porażenia przez prąd elektryczny skutkujące poważnym obrażeniem ciała lub śmiercią.



#### NIEBEZPIECZEŃSTWO

Niebezpieczeństwo wybuchu skutkujące poważnym obrażeniem ciała lub śmiercią.



#### OSTRZEŻENIE

Ostrzeżenie przed możliwością doznania obrażeń ciała lub zagrożeniem dla zdrowia.



#### OSTROŻNIE

Informacja dotycząca niebezpieczeństwa powstania szkód rzeczowych.



Wskazówka wraz z przydatnymi informacjami i poradami.

- ▶ Wezwanie do podjęcia działania.
1. Wykonywać czynności w opisanej kolejności.
  - 2.
  - 3.

## Opis produktu

### Nazwy elementów (rys. 1)

- A Nóż
- B Włącznik/wyłącznik
- C Wskaźnik ładowania
- D Baza ładująca
- E Gniazdo bazy ładującej
- F Oliwa do noża
- G Szczoteczka do czyszczenia
- H Zasilacz sieciowy
- I Wtyczka do podłączania urządzenia

### Dane techniczne

#### Ręczna część urządzenia

Napęd:	silnik DC
Akumulator:	Akumulator NIMH
Praca z zasilaniem akumulatorowym:	do 60 min.
Wymiary (DŁ. x SZER. x WYS.):	141 x 32 x 29 mm
Waga:	ok. 135 g
Poziom ciśnienia akustycznego emisji:	maks. 62 dB(A) @ 25 cm
Drgania:	< 2,5 m/s <sup>2</sup>

#### Baza ładująca

Wymiary z akcesoriami (DŁ. x SZER. x WYS.):	72 x 96 x 58 mm
Waga:	ok. 61 g

#### Zasilacz sieciowy

Typ:	adapter 6000
Pobór mocy:	maks. 12 W
Napięcie robocze:	100 – 240 V / 50/60 Hz

Urządzenie posiada izolację ochronną i nie powoduje zakłóceń. Urządzenie spełnia wymagania dyrektywy UE Kompatybilność elektromagnetyczna 2004/108/EG oraz Dyrektywy maszynowej 2006/42/EG.

## Eksploatacja

### Przygotowanie

-  Zachować opakowanie celem późniejszego bezpiecznego przechowywania lub transportowania.

- ▶ Sprawdzić kompletność dostawy.
- ▶ Sprawdzić wszystkie części pod kątem ewentualnych szkód transportowych.

### Bezpieczeństwo

-  **Ostrożnie! Szkody wynikające z nieprawidłowego zasilania napięciem.**
  - ▶ Eksploatować urządzenie podłączone wyłącznie do prądu zmiennego o napięciu podanym na tabliczce znamionowej.

### Ładowanie akumulatora

-  Przed pierwszym użyciu czas ładowania musi wynosić około **2 godzin!**

1. Podłączyć wtyczkę do podłączenia urządzenia (I) zasilacza sieciowego do gniazda bazy ładującej (E) (rys. 2Ⓞ).

-  Dzięki inteligentnemu systemowi zarządzania procesem ładowania zapobiega się nadmiernemu naładowaniu akumulatora.

2. Zasilacz sieciowy podłączyć do gniazda sieciowego (rys. 2Ⓞ).
3. Wylączyć urządzenie za pomocą włącznika/wyłącznika (rys. 3Ⓞ).
4. Ustawić urządzenie w ładowarce (rys. 2).

- 
  - Podczas ładowania miga równomiernie wskaźnik ładowania (C). Gdy akumulator jest całkowicie naładowany, wskaźnik miga w innym cyklu (10 wł. / 1 wył.).
  - Po wyciągnięciu urządzenia z bazy ładującej wskaźnik wylączy się (tryb oszczędny).
  - Czas ładowania do osiągnięcia pełnego stanu naładowania wynosi maksymalnie **120 minut**.

### Praca z zasilaniem akumulatorowym

1. Włączyć urządzenie za pomocą przycisku włącznika/wyłącznika i wylączyć po użyciu (rys. 3Ⓞ/Ⓞ).

- 
  - Całkowicie naładowany akumulator pozwala na użytkowanie urządzenia przez **60 minut**. Pojemność ta jest osiągana po ok. 5 - 10 cyklach ładowania.
  - W przypadku niewystarczającej pielęgnacji noża, podany okres użytkowania może się znacznie skrócić.

## Utrzymanie stanu sprawności

### Czyszczenie i pielęgnacja



**Niebezpieczeństwo! Ryzyko porażenia prądem na skutek wilgoci.**

- ▶ Przed rozpoczęciem czyszczenia i pielęgnacji należy wylączyć urządzenie.
- ▶ Nie zanurzać urządzenia w wodzie!
- ▶ Nie dopuścić do przedostania się cieczy do wnętrza urządzenia.
- ▶ Do stacji ładującej należy wkładać wyłącznie całkowicie wysuszone urządzenie



**Ostrożnie! Szkody powstające na skutek agresywnych chemikaliów.**

- Agresywne chemikalia mogą powodować uszkodzenie urządzenia i akcesoriów.
- ▶ Nie stosować żadnych rozpuszczalników ani środków do szorowania.
- ▶ Należy używać wyłącznie środków czyszczących i oleju do noża zalecanych przez producenta.



Aksesoria i części wymienne można nabyć w specjalistycznym sklepie lub w naszym centrum serwisowym.

- ▶ Po każdym użyciu odchylić nóż od obudowy (rys. 4Ⓞ). Za pomocą szczoteczki do czyszczenia usunąć resztki włosów z otworu w obudowie i z noża (rys. 5). Nacisnąć dodatkowo dźwignię do czyszczenia. W ten sposób za pomocą szczoteczki do czyszczenia (**EASY CLEANING**) można łatwo usunąć resztki włosów znajdujące się pomiędzy grzebieniem a nożem trójnym.
- ▶ Należy zawsze utrzymywać czyste styki ładowania na bazie ładującej oraz urządzenie.
- ▶ Urządzenie czyścić miękką, ewentualnie lekko zwilżoną ściereczką.
- ▶ Czyścić nóż przy zastosowaniu sprayu do czyszczenia.
- ▶ Oliwić nóż przy użyciu oleju do noża (rys. 6).



- ▶ W celu zapewnienia dobrych i trwałych własności tnących ważne jest, aby często oliwić nóż.
- ▶ Jeśli po dłuższym okresie użytkowania, pomimo regularnego czyszczenia i naoliwiania właściwości tnące urządzenia ulegną osłabieniu, należy wymienić nóż.

### Wymiana noża



**Ostrzeżenie! obrażenia i szkody rzeczowe na skutek nieprawidłowego użytkowania.**

- ▶ Przed wymianą noża należy wylączyć urządzenie.

1. Wylączyć urządzenie za pomocą włącznika/wyłącznika (rys. 3Ⓞ).
2. Odchylić nóż od obudowy w kierunku wskazanym strzałką (rys. 4Ⓞ). Usunąć nóż.
3. W celu ponownego zamocowania noża, włożyć go za pomocą haczyka do uchwytu w obudowie i wcisnąć do momentu „zaskoczenia” zapadki (rys. 4Ⓞ).

## Usuwanie usterek

**Nóż tnie nieprawidłowo.**

**Nóż wyrwa.**

**Czas pracy z zasilaniem akumulatorowym jest zbyt krótki.**

Przyczyna: nóż jest zabrudzony.

- ▶ Oczyszczyć i naoliwić nóż (rys. 5/6).

Przyczyna: nóż jest zużyty.

- ▶ Wymienić nóż (rys. 4).

## Zranienie skóry

Przyczyna: zbyt silny nacisk na skórę.

- ▶ Słabszy nacisk na skórę.

Przyczyna: Zbyt stromo ustawiony kąt tnący.

- ▶ Przyłożyć urządzenie bardziej płasko.

## Wskaźnik stanu naładowania nie świeci się.

Przyczyna: Urządzenie zostało wyłączone podczas ładowania.

- ▶ Należy sprawdzić, czy urządzenie jest wyłączone. (Rys. 3Ⓞ)

Przyczyna: Styki ładowania są zabrudzone.

- ▶ Oczyszczyć styki ładowania na bazie ładującej i na urządzeniu.

Przyczyna: uszkodzenie zasilania.

- ▶ Należy sprawdzić prawidłowość połączenia między zasilaczem sieciowym a gniazdem sieciowym. Sprawdzić kabel elektryczny pod kątem ewentualnych uszkodzeń.

## Utylizacja



**Ostrożnie! Szkody dla środowiska w razie niewłaściwej utylizacji.**

- ▶ Przed utylizacją akumulator należy całkowicie rozładować!
- ▶ Prawidłowa utylizacja służy ochronie środowiska i zapobiega potencjalnemu szkodliwemu oddziaływaniu na człowieka i środowisko.

W przypadku utylizacji urządzenia należy przestrzegać ustawowych przepisów.

### Informacja dotycząca utylizacji urządzeń elektrycznych i elektronicznych we Wspólnocie Europejskiej:



Obowiązujące w obrębie Wspólnoty Europejskiej wytyczne dotyczące utylizacji urządzeń zasilanych elektrycznie opisane zostały w przepisach krajowych, które oparte są na dyrektywie UE 2012/19/WE o zużytych urządzeniach elektronicznych (WEEE). Zgodnie z nimi nie wolno wyrzucać tego typu urządzeń razem z odpadkami komunalnymi lub domowymi.

Urządzenie jest bezpłatnie odbierane w komunalnych punktach zbiórki lub przez specjalistyczne zakłady. Opakowanie produktu składa się z materiałów, które można poddać recyklingowi. Materiały te należy zutylizować w ekologiczny sposób i oddać do odpowiedniego punktu zbiórki.

## Obecné bezpečnostní pokyny

 **Přečtěte a dodržujte všechny bezpečnostní pokyny a uschovejte je!**

### Použití k určenému účelu

- Zastříhovače vlasů používejte výlučně ke stříhání lidských vlasů, vousů a obočí.
- Strojky na stříhání zvířat používejte výlučně ke stříhání zvířecích chlupů a srsti.
- Tento přístroj zkonstruován pro použití v obchodní sféře.

### Požadavky na uživatele

- Před prvním uvedením do provozu si bezpodmínečně přečtěte celý návod k obsluze a seznamte se s přístrojem.
- Tento přístroj smějí používat děti od 14 let a osoby se sníženými fyzickými, sensorickými nebo mentálními schopnostmi nebo s nedostatkem zkušeností a/nebo znalostí pouze pod dozorem, nebo po poučení o bezpečném použití přístroje, a poté, co porozuměly nebezpečí, která z jeho použití plynou. Nenechávejte děti, aby si s přístrojem hrály. Čištění a uživatelskou údržbu nesmí provádět děti bez dozoru.
- Přístroj odkládejte v bezpečné vzdálenosti mimo dosah zvířat tak, aby byl chráněn před povětrnostními vlivy.

### Nebezpečí

 **Nebezpečí! Zasažení elektrickým proudem z důvodu poškození přístroje/síťového zdroje se zástrčkou**

- ▶ Přístroj rovněž nepoužívejte, pokud řádně nefunguje, při poškození nebo pokud spadl do vody. Opravy nechávejte provádět výhradně v autorizovaném servisu za použití originálních náhradních dílů, předejdete tak možnému ohrožení.
- ▶ Přístroj nikdy nepoužívejte s poškozeným přívodním kabelem, respektive síťovým zdrojem se zástrčkou. Aby se zabránilo nebezpečí, smí poškozený síťový kabel, respektive síťový zdroj se zástrčkou vyměnit za originální náhradní díl pouze autorizované servisní centrum nebo podobně kvalifikovaná osoba.



- ▶ Elektrické přístroje smějí opravovat pouze odborníci se specializovaným elektrotechnickým vzděláním.



**Nebezpečí! Zasažení elektrickým proudem z důvodu vniklé kapaliny.**

- ▶ Elektrické přístroje vždy odkládejte nebo uchovávejte tak, aby nemohly spadnout do vody (například do umyvadla). Chraňte přístroj před vodou a jinými tekutinami.
- ▶ V žádném případě se nedotýkejte elektrického přístroje, který spadl do vody, ani se nedotýkejte vody. Ihned vytáhněte síťovou zástrčku.
- ▶ Nechte přístroj zkontrolovat v servisním centru před opětovným uvedením do provozu.
- ▶ Přístroj použijte a skladujte pouze v suchých místnostech.



**Nebezpečí výbuchu!**

- ▶ Nepokoušejte se samostatně provádět výměnu akumulátorů.
- ▶ Akumulátory smí měnit pouze servisním středisko za typy schválené výrobcem.
- ▶ Přístroj nevystavujte delší dobu teplotám pod 0°C nebo nad +40°C. Zamezte přímému působení slunečního záření.



**Varování! Úrazy způsobené přehřátými stříhacími bloky**

- ▶ Stříhací blok se může při dlouhotrvajícím používání přístroje zahřívat. Přerušujte pravidelně používání přístroje, aby se mohla stříhací hlavička ochladit.



**Varování! Nebezpečí úrazu následkem nesprávné manipulace.**

- ▶ Nikdy nepoužívejte přístroj, pokud je stříhací blok poškozený.
- ▶ Před odložením přístroj vždy vypněte, následkem vibrací může dojít k pádu přístroje.



**Opatrně! Nebezpečí poškození následkem nesprávné manipulace.**

- ▶ Přístroj použijte pouze na napětí uvedené na typovém štítku.
- ▶ Používejte pouze výrobcem doporučené příslušenství.

- ▶ K nabíjení přístroje používejte výhradně síťový zdroj se zástrčkou, který je součástí dodaného přístroje. Vadné síťové zdroje se zástrčkou vyměňte pouze za originální náhradní díly, které můžete objednávat v našem servisním centru.
- ▶ Do otvorů v přístroji nikdy nestrkejte nebo nenechejte do nich zapadnout jakékoliv předměty.
- ▶ Přístroj nenoste za síťový kabel a pro odpojení od sítě zatáhněte vždy za zástrčku a nikoli za kabel nebo za přístroj.
- ▶ Přívodní kabel a přístroj chraňte před horkými povrchy.
- ▶ Přístroj nenabíjejte ani neskladujte se zkrouceným nebo zalomeným kabelem.

## Obecné pokyny pro uživatele

### Informace o použití návodu k obsluze

- ▶ Dříve než výrobek poprvé použijete, musíte si přečíst kompletní návod k obsluze a porozumět jeho obsahu.
- ▶ Považujte návod k obsluze za součást výrobku a dobře jej uschovejte na dostupném místě.
- ▶ Tento návod k použití si můžete vyžádat v našem servisním centru i ve formě pdf-souboru. Na požádání můžete v našem servisním centru získat ES-prohlášení o shodě i v jiných úředních jazycích EU.
- ▶ Pokud budete výrobek předávat dalšímu uživateli, předejte mu také návod k obsluze.
- ▶ V případě konfliktů s národními bezpečnostními směrnicemi nebo pokyny dodržujte národní předpisy.

### Vysvětlení symbolů a pokynů



#### NEBEZPEČÍ

Nebezpečí úrazu elektrickým proudem s následkem vážného nebo smrtelného úrazu.



#### NEBEZPEČÍ

Nebezpečí exploze s následkem vážného nebo smrtelného úrazu.



#### VÝSTRAHA

Výstraha před možným nebezpečím úrazu nebo zdravotním rizikem.



#### OPATRNĚ

Upozornění na nebezpečí vzniku hmotných škod.



Upozornění s užitečnými informacemi a tipy.

- ▶ Výzva k provedení určitých kroků.
1. Kroky provádějte v popsáném pořadí
  - 2.
  - 3.

## Popis výrobku

### Označení součástí (obr. 1)

- A Stříhací blok
- B Tlačítko pro zapnutí/vypnutí
- C Kontrolka nabíjení
- D Nabíjecí stojánek
- E Zdiřka nabíjecího stojánu
- F Olej na stříhací blok
- G Čisticí kartáček
- H Síťový zdroj se zástrčkou
- I Přípojná zástrčka přístroje

### Technické údaje

#### Ruční přístroj

Pohon:	motor na stejnosměrný proud
Akumulátor:	akumulátor NIMH
Doba provozu akumulátoru:	až 60 min
Rozměry (DxŠxV):	141 x 32 x 29 mm
Hmotnost:	cca 135 g
Hladina emise akustického tlaku:	max. 62 dB(A) @ 25 cm
Vibrace:	< 2,5 m/s <sup>2</sup>

#### Nabíjecí stojánek

Rozměry s příslušenstvím (DxŠxV):	72 x 96 x 58 mm
Hmotnost:	cca 61 g

#### Síťový zdroj se zástrčkou

Typ:	adaptér 6000
Příkon:	max. 12 W
Provozní napětí:	100 – 240 V / 50/60 Hz

Přístroj je izolován a odrušen. Přístroj splňuje požadavky směrnice EU o elektromagnetické kompatibilitě 2004/108/ES a směrnice o strojních zařízeních 2006/42/ES.

## Provoz

### Příprava

 Uschovejte obalový materiál z důvodu pozdějšího bezpečného skladování nebo přepravy.

- ▶ Zkontrolujte úplnost dodávky.
- ▶ Zkontrolujte všechny součásti, zda nedošlo během přepravy k jejich poškození.

### Bezpečnost



**Opatrně! Poškození následkem použití nesprávného zdroje napětí.**

- ▶ Přístroj používejte pouze na střídavý proud o napětí uvedeném na typovém štítku.

### Nabíjení akumulátoru



Před prvním použitím je nutno přístroj nabíjet po dobu cca **2 hodin!**

1. Zapojte přípojnou zástrčku přístroje (I) napájecího zdroje do zdiřky přístroje (E) (obr. 2ⓐ).



Inteligentní správce nabíjení zabraňuje nadměrnému nabití akumulátoru.

2. Zapojte síťový zdroj do zástrčky (obr. 2ⓑ).
3. Vypněte přístroj tlačítkem k zapnutí/vypnutí (obr. 3ⓐ).
4. Vložte zařízení do nabíječky (obr. 2).



- Během nabíjení pravidelně bliká kontrolka nabíjení (C). V případě plně nabitých akumulátorů bliká kontrolka nabíjení v jiném cyklu (10 zap. / 1 vyp.).
- Po vyjmutí přístroje z nabíjecího stojánu kontrolka zhasne (režim šetřící proud).
- Doba nabíjení k dosažení plné kapacity činí až **120 minut**.

### Provoz s akumulátorem

1. Tlačítkem pro zapnutí/vypnutí přístroj zapnete a po použití jej vypnete (obr. 3ⓐ/ⓑ).



- Při plně nabitém akumulátoru můžete přístroj používat až po dobu **60 minut**. Těto kapacity je dosaženo asi po 5 – 10 nabíjecích cyklech.
- Při nedostatečné péči o stříhací blok se může výrazně zkrátit doba běhu.

## Preventivní údržba

### Čištění a péče



**Nebezpečí! Zasažení elektrickým proudem z důvodu vniklé kapaliny.**

- ▶ Před tím, než začnete s čištěním a údržbou, přístroj vypněte.
- ▶ Nenamáčejte přístroj do vody!
- ▶ Zabraňte vniknutí kapaliny dovnitř přístroje.
- ▶ Do nabíjecího stojánu vkládejte přístroj pouze až po jeho úplném vyschnutí.



**Opatrně! Poškození agresivními chemikáliemi.**

- Agresivní chemikálie mohou poškodit přístroj a příslušenství.
- ▶ Nepoužívejte žádná rozpouštědla ani čisticí píský.
  - ▶ Používejte pouze výrobcem doporučené čisticí prostředky a olej na stříhací blok.



Příslušenství a náhradní díly můžete objednat u svého prodejce nebo v našem servisním středisku.

- ▶ Po každém použití odklopte stříhací blok z krytu (obr. 4ⓐ). Čisticím kartáčem odstraňte zbytky vlasů z otvoru krytu a ze stříhacího nástavce (obr. 5). Navíc stiskněte čisticí páčku. Zbytky vlasů mezi stříhacím hřebem a stříhacím nožem můžete jednoduše odstranit čisticím kartáčkem (**EASY CLEANING**).

- ▶ Nabíjecí kontakty na nabíjecím stojánku a na přístroji udržujte vždy čisté.
- ▶ Přístroj otírejte jen měkkým, případně lehce navlhčeným hadříkem.
- ▶ Vyčistěte stříhací blok hygienickým sprejem.
- ▶ Stříhací blok namažte olejem na stříhací blok (obr. 6).



- ▶ Pro dobrý a dlouhodobý stříhací výkon je důležité stříhací blok často olejovat.
- ▶ Pokud po delším používání i přes pravidelné čištění a olejování stříhací výkon klesne, měli byste stříhací blok vyměnit.

## Výměna stříhacího bloku



**Varování! Nebezpečí úrazu a poškození následkem nesprávné manipulace.**

- ▶ Před výměnou stříhacího bloku přístroj vypněte.

1. Vypněte přístroj tlačítkem k zapnutí/vypnutí (obr. 3)Ⓢ).
2. Stříhací blok odstraňte z krytu zatlačením ve směru šipky (obr. 4Ⓢ). Odstraňte stříhací blok.
3. Při opětovném použití nasadte stříhací blok hákem do uchyty na krytu a zatlačte jej ke krytu, až zaklapne (obr. 4Ⓢ).

## Odstranění problémů

**Stříhací blok nestříhá správně.**

**Stříhací blok drnčí.**

**Akumulátor vydrží příliš krátkou dobu.**

Příčina: Znečištěný stříhací blok.

- ▶ Stříhací blok vyčistěte a namažte (obr. 5/6).

Příčina: Stříhací blok je opotřeбенý.

- ▶ Vyměňte stříhací blok (obr. 4).

**Poranění pokožky**

Příčina: Příliš silný tlak na pokožku.

- ▶ Na pokožku tolik netlačte.

Příčina: Úhel řezu je příliš strmý.

- ▶ Strojek nasadte naplocho.

**Kontrolka nabíjení nesvítí.**

Příčina: Přístroj musí být během nabíjení vypnutý.

- ▶ Zkontrolujte, zda je přístroj vypnutý. (obr. 3Ⓢ)

Příčina: Nabíjecí kontakty jsou znečištěné.

- ▶ Vyčistěte nabíjecí kontakty na nabíjecím stojánku a na přístroji.

Příčina: Vadné napájení.

- ▶ Zkontrolujte, zda je kontakt mezi napájecím zdrojem a zásuvkou správný. Zkontrolujte, zda nedošlo k případnému poškození přívodního kabelu.

## Odstranění a likvidace



**Pozor! Poškození životního prostředí při nesprávné likvidaci.**

- ▶ Akumulátory před likvidací vybit!
- ▶ Řádná likvidace slouží k ochraně životního prostředí a brání možným škodlivým účinkům na člověka a životní prostředí.

Při likvidaci dodržujte příslušné legislativní předpisy.

**Informace o likvidaci elektrických a elektronických přístrojů v ES:**



V rámci Evropského společenství se u elektricky poháněných přístrojů řídí likvidace národními ustanoveními, která jsou založena na směrnici EU 2012/19/EC o použitých elektronických přístrojích (WEEE). Podle tohoto ustanovení nesmíte přístroj likvidovat spolu s komunálním nebo domovním odpadem. Přístroj zdarma odevzdejte do komunální sběrný odpadu nebo do sběrného dvora. Balení produktu se skládá z recyklovatelných materiálů. Likvidujte je ekologicky a recyklujte je.

Preklad originálneho návodu na obsluhu – Akumulátorový strihač vlasov typu 1591T

## Všeobecné bezpečnostné upozornenia

 **Prečítajte si a dodržiavajte všetky bezpečnostné pokyny a uschovajte ich!**

### Použite v súlade s určením

- Strihače vlasov používajte výlučne na strihanie ľudských vlasov, fúzov a obočia.
- Strojčeky na strihanie zvierat používajte výlučne na strihanie zvieracej srsti a kožušiny.
- Tento prístroj je skonštruovaný na používanie v priemyselnej oblasti.

### Požiadavky na používateľa

- Pred prvým uvedením do prevádzky si prečítajte celý návod na obsluhu a oboznámte sa s prístrojom.
- Tento prístroj môžu používať deti staršie ako 14 rokov, ako aj osoby so zníženými telesnými, sensorickými alebo duševnými schopnosťami alebo nedostatkom skúseností a/alebo vedomostí v tom prípade, ak bude na ne dohliadať iná osoba, alebo ak od nej dostali pokyny týkajúce sa bezpečného používania prístroja a porozumeli nebezpečenstvám vyplývajúcich z používania tohto prístroja. Deti sa nesmú hrať s prístrojom. Čistenie a údržbu prostredníctvom používateľa deti nesmú vykonávať, iba vtedy áno, ak sa na ne dohliada.
- Prístroj uchovávajte mimo dosahu zvierat a pred vplyvmi počasia.

### Ohrozenia

 **Nebezpečenstvo! Zásah elektrickým prúdom v dôsledku poškodenia prístroja/sieťového adaptéra.**

- ▶ Nepoužívajte prístroj, ak nefunguje riadne, ak je poškodený, alebo ak spadol do vody. Opravy nechajte vykonávať výlučne autorizovanému servisnému stredisku za použitia originálnych náhradných dielov, aby ste tak zabránili ohrozeniam.

- ▶ Nikdy nepoužívajte prístroj s poškodeným elektrickým káblom resp. sieťovým adaptérom. Poškodený sieťový kábel, resp. sieťový adaptér smie vymeniť len autorizované servisné stredisko alebo podobne kvalifikovaná osoba za originálny náhradný kábel, aby sa zabránilo ohrozeniam.
- ▶ Elektrické prístroje smú opravovať iba odborne spôsobilé osoby s elektrotechnickým vzdelaním.



### **Nebezpečenstvo! Zásah elektrickým prúdom v dôsledku vniknutej kvapaliny.**

- ▶ Elektrické prístroje vždy odložte resp. uschovajte tak, aby nemohli spadnúť do vody (napr. do umývadla). Prístroj držte mimo dosahu vody a iných kvapalín.
- ▶ V žiadnom prípade sa nedotýkajte elektrického prístroja, ktorý spadol do vody, ani sa ho nedotýkajte z vody. Okamžite vytiahnite sieťovú zástrčku.
- ▶ Pred opätovným uvedením do prevádzky nechajte prístroj skontrolovať v servisnom stredisku.
- ▶ Prístroj používajte a uschovávajte iba v suchých priestoroch.



### **Nebezpečenstvo výbuchu!**

- ▶ Nepokúšajte sa vymeniť akumulátory svojpomocne.
- ▶ Akumulátory sa smú vymieňať v servisnom centre iba za výrobcom schválené typy.
- ▶ Prístroj nevystavujte dlhší čas teplotám nižším ako 0°C alebo vyšším ako +40°C. Zabráňte priamemu slnečnému žiareniu.



### **Výstraha! Zranenia v dôsledku prehriatych strihacích blokov.**

- ▶ Dlhotrvajúcim používaním prístroja sa môže strihací blok zohriať. Používanie pravidelne prerušujte, aby ste dali vychladiť strihací blok.



### **Výstraha! Zranenia v dôsledku neodbornej manipulácie.**

- ▶ Nikdy nepoužívajte prístroj s poškodeným strihacím blokom.
- ▶ Vypnite prístroj vždy pred jeho odložením, pretože prístroj môže spadnúť v dôsledku vibrácií.

**Pozor! Poškodenie v dôsledku neodbornej manipulácie.**

- ▶ Prístroj používajte výlučne s napätím uvedeným na typovom štítku.
- ▶ Používajte výlučne výrobcom odporúčané príslušenstvo.
- ▶ Na nabíjanie prístroja používajte výlučne sieťový adaptér obsiahnutý v balení. Chybné sieťové adaptéry vymieňajte iba za originálne náhradné diely, ktoré si môžete zakúpiť cez naše servisné strediská.
- ▶ Nikdy nestrkajte ani nenechajte spadnúť predmety do otvorov prístroja.
- ▶ Prístroj nenoste za sieťový kábel a na odpojenie od elektrickej siete ťahajte vždy za zástrčku a nie za kábel alebo prístroj.
- ▶ Elektrický kábel a prístroj držte mimo dosahu horúcich plôch.
- ▶ Prístroj nenabíjajte, resp. neuschovávajte s pretočeným alebo prelomeným elektrickým káblom.

**Všeobecné pokyny pre používateľa****Informácie o používaní návodu na obsluhu**

- ▶ Pred prvým uvedením prístroja do prevádzky je nutné prečítať si celý návod na obsluhu a porozumieť jeho obsahu.
- ▶ Návod na obsluhu vnímajte ako súčasť výrobku a dobre ho uschovajte na dostupnom mieste.
- ▶ Tento návod na obsluhu môžete vyžiadať z nášho servisného strediska aj ako PDF súbor. ES-vyhlásenie o zhode môžete od nášho servisného centra vyžiadať aj v ďalších úradných jazykoch EÚ.
- ▶ Pri postúpení tohto prístroja iným osobám odovzdajte aj tento návod na obsluhu.
- ▶ V prípade konfliktov s národnými bezpečnostnými predpismi alebo bezpečnostnými pokynmi dodržiavajte národné smernice.

**Vysvetlivky symbolov a upozornení****NEBEZPEČENSTVO**

Nebezpečenstvo v dôsledku zásahu elektrickým prúdom s následkom ťažkého zranenia alebo smrti.

**NEBEZPEČENSTVO**

Nebezpečenstvo výbuchu s následkom ťažkého zranenia alebo smrti.

**VÝSTRAHA**

Výstraha pre možným zranením alebo zdravotným rizikom.

**POZOR**

Upozornenie na nebezpečenstvo vecných škôd.



Upozornenie na užitočné informácie a tipy.

- ▶ Poukazuje na výzvu na konanie.

1. Vykonajte tieto činnosti v uvedenom poradí.
- 2.
- 3.

**Opis výrobku****Názvy dielov (obr. 1)**

- A Strihací blok
- B Zapínač/vypínač
- C Indikátor nabíjania
- D Nabíjací stojan
- E Zdieľka nabíjacieho stojana
- F Olej pre strihací blok
- G Čistiaca kefka
- H Sieťový adaptér
- I Pripojovacia zástrčka prístroja

**Technické údaje****Ručný prístroj**

Pohon:	jednosmerný motor
Akumulátor:	NiMH akumulátor
Prevádzková doba akumulátora:	až do 60 min.
Rozmery (d x š x v):	141 x 32 x 29 mm
Hmotnosť:	cca 135 g
Emissná hladina akustického tlaku:	max. 62 dB(A) @ 25 cm
Vibrácie:	< 2,5 m/s <sup>2</sup>

**Nabíjací stojan**

Rozmery	
s príslušenstvom (š x h x v):	72 x 96 x 58 mm
Hmotnosť:	cca 61 g

**Sieťový adaptér**

Typ:	adaptér 6000
Príkonn:	max. 12 W
Prevádzkové napätie:	100 – 240 V / 50/60 Hz

Prístroj je ochranné izolovaný a odrušený. Splňa požiadavky EÚ smernice 2004/108/ES o elektromagnetickej kompatibilite a smernice 2006/42/ES o strojových zariadeniach.

**Prevádzka****Príprava**

-  Uschovajte obalový materiál na neskoršie bezpečné uskladnenie alebo prepravu.

- ▶ Skontrolujte úplnosť rozsahu dodávky.
- ▶ Skontrolujte všetky diely na prípadné poškodenie pri preprave.

**Bezpečnosť**

**Pozor! Poškodenie v dôsledku nesprávneho napäťového napájania.**

- ▶ Prístroj používajte výlučne so striedavým prúdom s napätím uvedeným na typovom štítku.

**Nabíjanie akumulátora**

-  Pred prvým uvedením do prevádzky je potrebná doba nabíjania cca **2 hodín!**

1. Pripojovacia zástrčka prístroja (I) sieťového adaptéra zastrčte do zdieľky nabíjacieho stojana (E) (obr. 2Ⓞ).



Vďaka inteligentnému systému riadenia nabíjania sa zabráni nadmernému nabíjaniu.

2. Sieťový adaptér zastrčte do zásuvky (obr. 2Ⓞ).
3. Vypnite prístroj pomocou zapínača/vypínača (obr. 3Ⓞ).
4. Vložte prístroj do nabíjacej stanice (obr. 2).



- Počas nabíjacieho procesu indikátor nabíjania (C) bliká rovnomerne. Pri úplne nabitom akumulátore bliká indikátor nabíjania v inom cykle (10 zap. / 1 vyp.).
- Po vybratí prístroja z nabíjacieho stojana indikátor zhasne (úsporný režim).
- Doba nabíjania až po dosiahnutie úplnej kapacity je až **120 minút.**

**Akumulátorová prevádzka**

1. Zapnite prístroj pomocou zapínača/vypínača a po použití ho vypnite (obr. 3Ⓞ/Ⓞ).



- Pri plne nabitom akumulátore sa môže prístroj prevádzkovať až **60 minút**. Táto kapacita bude dosiahnutá po cca 5 - 10 nabíjajúcich cykloch.
- Pri nedostatočnej údržbe strihacieho bloku sa môže značne znížiť životnosť.

**Údržba****Čistenie a starostlivosť**

**Nebezpečenstvo! Záseh elektrickým prúdom v dôsledku vniknutej kvapaliny.**

- ▶ Pred čistením a ošetrovaním vypnite prístroj.
- ▶ Prístroj neponárajte do vody!
- ▶ Nenechajte do prístroja vniknúť žiadne kvapaliny.
- ▶ Prístroj vložte do nabíjacej stanice až po úplnom vysušení.



**Pozor! Poškodenie v dôsledku agresívnych chemikálií.**

- Agresívne chemikálie môžu poškodiť prístroj a príslušenstvo.
- ▶ Nepoužívajte žiadne rozpúšťadlá ani drhnuce prostriedky.
- ▶ Používajte výlučne výrobcom odporúčané čistiace prostriedky a olej na strihací blok.



Príslušenstvo a náhradné diely si môžete zakúpiť cez vášho predajcu alebo naše servisné centrum.



- ▶ Po každom použití odoberte z telesa strihací blok (obr. 4Ⓢ). Pomocou čistiacej kefy odstráňte zvyšky vlasov z otvoru telesa a strihacieho bloku (obr. 5). Zatlačte čistiacu páku. Takto môžete jednoducho odstrániť zvyšky vlasov medzi strihacím hrebeňom a strihacím nožom s čistiacou kefou (**EASY CLEANING**).
- ▶ Nabíjacie kontakty na prístroji a na nabíjacom stojane udržavajte vždy čisté
- ▶ Prístroj utierajte iba mäkkou, prípadne mierne navlhčenou handrou.
- ▶ Vyčistite strihací blok pomocou hygienického spreja.
- ▶ Naolejujte strihací blok olejom na strihací blok (obr. 6).



- ▶ Pre dobrý a dlho trvajúci strihací výkon je dôležité strihací blok často olejovať.
- ▶ Ak po dlhšej dobe používania napriek pravidelnému čisteniu a olejovaniu strihací výkon poľavuje, mal by sa strihací blok vymeniť.

### Výmena strihacieho bloku



**Výstraha! Poranenia a vecné škody v dôsledku neodbornej manipulácie.**

- ▶ Pred výmenou strihacieho bloku vypnite prístroj.

1. Vypnite prístroj pomocou zapínača/vypínača (obr. 3Ⓢ).
2. Odtlačte strihací blok od telesa v smere šípky (obr. 4Ⓢ). Odstráňte strihací blok.
3. Na opätovné nasadenie strihacieho bloku ho nasadzte s háčikom do uchytenia na telese a zatlačte k telesu až po zaskočenie (obr. 4Ⓢ).

### Odstraňovanie porúch

**Strihací blok strihá zle.**

**Strihací blok šklbe.**

**Doba chodu na akumulátor je príliš krátka.**

Príčina: Strihací blok je znečistený.

- ▶ Vyčistite a naolejujte strihací blok (obr. 5/6).

Príčina: Strihací blok je opotrebovaný.

- ▶ Vymeňte strihací blok (obr. 4).

**Poranenie pokožky**

Príčina: Príliš silný tlak na pokožku.

- ▶ Slabší tlak na pokožku.

Príčina: Príliš strmý uhol strihania.

- ▶ Nasadzte prístroj viac naplocho.

**Indikátor nabíjania nesvieti.**

Príčina: Prístroj musí byť pri nabíjaní vypnutý.

- ▶ Skontrolujte, či je prístroj vypnutý (Obr. 3Ⓢ)

Príčina: Nabíjacie kontakty sú znečistené.

- ▶ Vyčistite nabíjacie kontakty na prístroji a na nabíjacom stojane.

Príčina: Chybné napájanie.

- ▶ Skontrolujte bezchybný kontakt medzi sieťovým adaptérom a zásuvkou. Skontrolujte elektrický kábel na prípadné poškodenia.

### Likvidácia



**Pozor! Poškodenie životného prostredia pri nesprávnej likvidácii.**

- ▶ Akumulátory pred likvidáciou vybité!
- ▶ Riadna likvidácia slúži ochrane životného prostredia a zabraňuje možným škodlivým účinkom na človeka a životné prostredie.

V prípade likvidácie prístroja dodržiavajte príslušné zákonné predpisy.

**Informácie o likvidácii elektrických a elektronických prístrojov v Európskom hospodárskom spoločenstve:**



V rámci Európskeho spoločenstva je likvidácia elektricky poháňaných prístrojov predpísaná národnými ustanoveniami, ktoré sú založené na EÚ smernici 2012/19/ES o odpade z elektrických a elektronických zariadení (OEEZ). Prístroj sa nesmie zlikvidovať do komunálneho alebo domového odpadu. Prístroj prevezmú bezplatne komunálne zberné miesta resp. zberne druhotných surovín.

Obal výrobku pozostáva z recyklovateľných materiálov. Zlikvidujte ho odborne a odovzdajte ho na recykláciu.

Prijevod originalnih uputa za uporabu – Baterijski šišač za kosu, tip 1591T

## Opće sigurnosne upute

 **Pročitajte i sačuvajte ove upute!**

### Namjenska uporaba

- Šišači za kosu namijenjeni su isključivo skraćivanju ljudske kose, brade i obrva.
- Aparati za šišanje krzna namijenjeni su isključivo skraćivanju životinjskih vlasi i krzna.
- Ovaj uređaj je predviđen za profesionalnu primjenu.

### Kriteriji koje mora ispunjavati korisnik

- Prije prve primjene treba pročitati kompletne upute za uporabu i upoznati se s aparatom.
- Djeca starija od 14 godina, osobe sa smanjenim tjelesnim, osjetilnim ili mentalnim sposobnostima kao i one s nedostatnim iskustvom i znanjem smiju rukovati ovim aparatom samo uz nadzor ili nakon upućivanja u njegovu sigurnu upotrebu i možebitne povezane opasnosti. Djeca se ne smiju igrati uređajem. Djeca ne smiju čistiti i održavati uređaj bez nadzora odraslih.
- Uređaj treba držati izvan dohvata životinja i zaštititi od vremenskih utjecaja.

### Opasnosti

 **Opasnost! Strujni udar uslijed oštećenja aparata i/ili jedinice za napajanje.**

- ▶ Nemojte koristiti uređaj ako ne radi propisno, ako je oštećen ili nakon što je pao u vodu. Kako biste eventualne opasnosti sveli na najmanju moguću mjeru, popravke prepustite isključivo ovlaštenom servisnom centru uz primjenu originalnih dijelova.

- ▶ Nipošto nemojte koristiti uređaj s oštećenim strujnim kabelom odnosno oštećenom jedinicom za napajanje. Oštećen strujni kabel odnosno jedinicu za napajanje smije iz sigurnosnih razloga zamijeniti samo stručno osoblje ovlaštenog servisnog centra ili stručnjak odgovarajuće kvalifikacije i to isključivo originalnim rezervnim dijelom.
- ▶ Električne uređaje smiju popravljati samo stručno osposobljeni električari.



### **Opasnost! Opasnost od strujnog udara u slučaju prodiranja tekućine u uređaj.**

- ▶ Električne uređaje uvijek ostavljajte odnosno spremajte tako da ne mogu pasti u vodu (npr. u umivaonik). Čuvajte uređaj dalje od vode i drugih tekućina.
- ▶ Elektrouređaj koji je pao u vodu nipošto ne pokušavajte rukama izvaditi van. Smjesta izvucite strujni utikač.
- ▶ Prije ponovnog uključivanja predajte ga servisnom centru radi provjere.
- ▶ Uređaj čuvajte i koristite samo u suhim prostorijama.



### **Opasnost od eksplozije!**

- ▶ Ne pokušavajte sami zamijeniti bateriju.
- ▶ Baterije se smiju zamijeniti samo u servisnom centru i to isključivo novim baterijama istog tipa.
- ▶ Ne izlažite uređaj duže vrijeme temperaturama ispod 0°C i iznad +40°C. Izbjegavajte izravno sunčevo zračenje.



### **Upozorenje! Opasnost od ozljeđivanja pregrijanim oštricama.**

- ▶ Nakon dugotrajnog rada uređaja oštrice se mogu zagrijati. Povremeno isključujte uređaj kako bi se oštrice ohladile.



### **Upozorenje! Opasnost od ozljeđivanja uslijed nestručnog rukovanja.**

- ▶ Nipošto nemojte koristiti uređaj s oštećenim oštricama.
- ▶ Prije odlaganja uvijek isključite uređaj, budući da zbog vibriranja može pasti.



## **Oprez! Opasnost od oštećenja uslijed nestručnog rukovanja.**

- ▶ Uređaj smije raditi samo na naponu koji je naznačen na natpisnoj pločici.
- ▶ Koristite isključivo onaj pribor kojeg preporučuje proizvođač.
- ▶ Uređaj puniti isključivo preko priložene jedinice za napajanje. Neispravne jedinice za napajanje smiju se zamijeniti samo originalnim komponentama koje se mogu nabaviti u našim servisnim centrima.
- ▶ U otvore uređaja nemojte gurati nikakve predmete i ne dopustite da u njih nešto upadne.
- ▶ Nemojte nositi uređaj držeći ga za kabel, a pri odvajanju s električne mreže obvezno ga primite za utikač, a ne za kabel ili sam uređaj.
- ▶ Držite kabel i uređaj dalje od vrućih površina.
- ▶ Nemojte puniti niti čuvati uređaj s upredenim ili presavijenim kablom.

### **Opće napomene za korisnike**

#### **Informacije o primjeni uputa za uporabu**

- ▶ Ove upute za uporabu moraju se u potpunosti pročitati i razumjeti prije prvog uključivanja aparata.
- ▶ Upute za uporabu su dio proizvoda i treba ih čuvati na sigurnom i dostupnom mjestu.
- ▶ Od našeg servisnog centra možete zatražiti ove upute i u PDF formi. EZ izjava o sukladnosti može se od našeg servisnog centra dobiti i na drugim službenim jezicima EU.
- ▶ Ako prosljeđujete aparat drugima, priložite i ove upute.
- ▶ U slučaju neslaganja navoda iz uputa s nacionalnim sigurnosnim propisima ili instrukcijama, slijedite nacionalne norme.

#### **Tumačenje simbola i uputa**



#### **OPASNOST**

Opasnost od strujnog udara uz mogućnost nanošenja teških do smrtonosnih tjelesnih ozljeda.



#### **OPASNOST**

Opasnost od eksplozije uz mogućnost nanošenja teških do smrtonosnih tjelesnih ozljeda.



#### **UPOZORENJE**

Upozorenje na opasnost od nanošenja tjelesnih ozljeda ili narušavanja zdravlja.



#### **OPREZ**

Upućivanje na opasnost od nanošenja materijalne štete.



Upućivanje na korisne informacije i savjete.



Ukazivanje na zahvate koje treba obaviti.

- 1.
- 2.
- 3.

Opisane postupke izvršite naznačenim redoslijedom.

## Opis proizvoda

### Naziv dijelova (sl. 1)

- A** Nosač oštrica
- B** Prekidač
- C** Indikator punjenja
- D** Stacionarni punjač
- E** Prikjučnica stacionarnog punjača
- F** Ulje za podmazivanje oštrica
- G** Četkica za čišćenje
- H** Jedinica za napajanje
- I** Prikjučni utikač

### Tehnički podaci

#### Ručna jedinica

Pogon:	DC motor
Baterija:	punjiva NiMH baterija
Trajanje baterije:	do 60 min
Dimenzije (DxŠxV):	141 x 32 x 29 mm
Težina:	oko 135 g
Razina buke:	maks. 62 dB(A) @ 25 cm
Vibracije:	< 2,5 m/s <sup>2</sup>

#### Stacionarni punjač

Dimenzije	
s priborom (ŠxDxV):	72 x 96 x 58 mm
Težina:	oko 61 g

#### Jedinica za napajanje

Tip:	adapter 6000
Ulazna snaga:	maks. 12 W
Radni napon:	100 – 240 V / 50/60 Hz

Uređaj ima zaštitnu izolaciju i zaštićen je od radiometrije. Ispunjavanje zahtjeve Direktive EU o elektromagnetskoj kompatibilnosti 2004/108/EZ i Direktive o strojevima 2006/42/EZ.

## Rad

### Priprema

-  Sačuvajte ambalažu radi kasnijeg sigurnijeg čuvanja ili transporta.

- ▶ Provjerite je li isporuka potpuna.
- ▶ Provjerite da nije došlo do oštećenja dijelova pri transportu.

### Sigurnost

-  **Oprez! Postoji opasnost od oštećenja uslijed krivog naponskog napajanja.**
  - ▶ Uređaj smije raditi samo na izmjeničnu struju napona naznačenog na natpisnoj pločici.

### Punjenje baterije

-  Baterija se prije prve upotrebe aparata mora puniti u trajanju od pribl. **2 sati!**

1. Ugurajte priključni utikač (I) jedinice za napajanje u priključnicu stacionarnog punjača (E) (sl. 2⊕).

-  Zahvaljujući inteligentnom upravljanju postupkom punjenja sprječava se prekomjerno punjenje baterije.

2. Utaknite jedinicu za napajanje u utičnicu (sl. 2⊕).
3. Aparat se isključuje pritiskom na glavni prekidač (sl. 3⊕).
4. Postavite uređaj u stanicu za punjenje (sl. 2).

- 
  - Tijekom punjenja ravnomjerno treperi indikator (C). Kada je baterija puna, indikator punjenja treperi drugačije (10 upaljen / 1 ugašen).
  - Indikator se gasi nakon vađenja uređaja iz stacionarnog punjača (energetski štedljiv način rada).
  - Za kompletno punjenje baterije potrebno je do **120 min.**

### Rad na bateriji

1. Uključite uređaj pritiskom na prekidač i nakon uporabe ga isključite (sl. 3⊕/⊕).

- 
  - S punom baterijom uređaj može raditi do **60 minuta**. Taj se kapacitet dostiže nakon 5 do 10 ciklusa punjenja baterije.
  - Nedostatnim čišćenjem nosača oštrica znatno se skraćuje trajanje baterije.

## Održavanje

### Čišćenje i održavanje



#### **Opasnost! Opasnost od strujnog udara u slučaju prodiranja tekućine u uređaj.**

- ▶ Prije početka čišćenja i podmazivanja treba isključiti uređaj.
- ▶ Nemojte uranjati uređaj u vodu!
- ▶ Pazite da u uređaj ne dospije nikakva tekućina.
- ▶ Uređaj ponovo postavite u stacionarni punjač tek nakon što se sasvim osuši.



#### **Oprez! Opasnost od oštećenja agresivnim kemikalijama.**

- Agresivne kemikalije mogu oštetiti uređaj i pribor.
- ▶ Nemojte koristiti nikakva otapala niti abrazivna sredstva za čišćenje.
- ▶ Koristite isključivo ona sredstva za čišćenje i ulja za oštrice koja preporučuje proizvođač.



- Pribor i rezervne dijelove možete nabaviti u specijaliziranim trgovinama ili preko našeg servisnog centra.

- ▶ Nakon svake uporabe otklopite nosač oštrica od kućišta (sl. 4⊕). Priloženom četkicom očistite ostatke vlasi iz otvora kućišta i s nosača oštrica (sl. 5). Dodatno stisnite i ručku za čišćenje. Tako ćete četkicom lakše ukloniti vlasi koje su zaostale između nazubljene pločice i oštrica (**EASY CLEANING**).

- ▶ Električni kontakti stacionarnog punjača i uređaja moraju uvijek biti savršeno čisti.
- ▶ Uređaj brišite samo mekanom, eventualno neznatno navlaženom krpom.
- ▶ Za čišćenje nosača oštrica koristite higijenski sprej.
- ▶ Nauljite oštrice uljem koje je predviđeno u tu svrhu (sl. 6).



- ▶ Za dugotrajno dobre rezultate šišanja redovito podmazujte oštrice.
- ▶ Ako nakon dugotrajne primjene unatoč čestom čišćenju i podmazivanju učinak uređaja počne slabiti, potrebno je zamijeniti nosač oštrica.

## Zamjena nosača oštrica



**Upozorenje! Moguće ozljede i oštećenja uslijed nepropisnog rukovanja.**

- ▶ Isključite uređaj prije nego što zamijenite nosač oštrica.

1. Aparat se isključuje pritiskom na glavni prekidač (sl. 3Ⓞ).
2. Pritisnite nosač oštrica u smjeru strelice od kućišta prema sebi (sl. 4Ⓞ). Skinite nosač oštrica.
3. Za ponovno vraćanje na uređaj postavite nosač oštrica s kukom u utor na kućištu pa ga zatim pritisnite prema kućištu da dosjedne (sl. 4Ⓞ).

## Rješavanje problema

**Oštrice loše šišaju.**

**Nosač oštrica čupa.**

**Baterija traje prekratko.**

Uzrok: Nosač oštrica je zaprljan.

- ▶ Očistite ga i nauljite (sl. 5/6).

Uzrok: Nosač oštrica je istrošen.

- ▶ Zamijenite ga (sl. 4).

**Ozljede kože**

Uzrok: Pritisak na kožu je prejak.

- ▶ Manje pritišćite pri šišanju uz glavu.

Uzrok: Kut rezanja je previše oštar.

- ▶ Držite aparat ravnije.

**Indikator punjenja ne svijetli.**

Uzrok: Uređaj mora biti isključen dok se puni.

- ▶ Provjerite je li uređaj isključen. (sl. 3Ⓞ)

Uzrok: Električni kontakti su zaprljani.

- ▶ Očistite električne kontakte stacionarnog punjača i uređaja.

Uzrok: Smetnja električnog napajanja.

- ▶ Provjerite kontakt između jedinice za napajanje i utičnice. Provjerite je li strujni kabel oštećen.

## Odlaganje u otpad



**Oprez! Neprimjerenim odlaganjem u otpad ugrožava se okoliš.**

- ▶ Bacajte samo ispražnjene baterije u otpad!
- ▶ Propisno odlaganje u otpad služi zaštiti okoliša i sprječava zagađenja.

Pri odlaganju uređaja u otpad treba se pridržavati mjerodavnih zakonskih propisa.

**Informacije o tretmanu otpadnih električnih i elektroničkih uređaja u Europskoj uniji:**



unutar Europske unije tretman otpadnih električnih uređaja reguliran je nacionalnim propisima koji se temelje na Direktivi EU 2012/19/EU o otpadnoj električnoj i elektroničkoj opremi (WEEE). Uređaji na koje se to odnosi ne smiju se baciti u komunalni otpad. Krajnji korisnici ih mogu besplatno predati u nekom od komunalnih sabirnih centara ili skupljalištu sekundarnih sirovina.

Ambalaža proizvoda izrađena je od materijala koji se mogu reciklirati pa ju shodno tome treba dati na reciklažu.

Az eredeti gépkönyv fordítása – 1591T típusú, akkumulátorral működő hajvágógép

## Általános biztonsági tudnivalók

 **Olvassák el, vegyék figyelembe és őrizték meg a biztonsági tudnivalókat!**

### Rendeltetésszerű használat

- A hajvágó gépeket kizárólag emberi haj, bajusz és szemöldök vágására szabad használni.
- Az állatnyírógépeket kizárólag állati szőr és irha nyírására szabad használni.
- Ezt a készüléket kisipari területen való használatra tervezték.

### A felhasználóval szemben támasztott követelmények

- Az első üzembe helyezést megelőzően teljesen olvassa át a használati utasítást és ismerkedjen meg a készülékkel.
- (Ezt a készüléket abban az esetben használhatják 14 éves vagy annál idősebb gyerekek, továbbá korlátozott testi, érzékszervi vagy mentális képességekkel rendelkező, ill. kellő tapasztalattal és/vagy tudással nem rendelkező személyek, ha eközben felügyelet alatt állnak, illetve a készülék biztonságos használatát illetően oktatásban részesültek és tisztában vannak az abból eredő veszélyekkel. Gyermeknek nem játszhatnak a készülékkel. A tisztítást és a felhasználói karbantartást gyermekek csak felügyelet mellett végezhetik.
- A készüléket állatoktól és az időjárási hatásoktól védett helyen kell lerakni.

### Veszélyeztetések

 **Veszély! Áramütés abból adódóan, hogy megrongálódik a készülék/a kapcsolóüzemű dugasztapegység.**

- ▶ A készüléket nem szabad használni, ha az nem működik szabályosan, sérült vagy vízbe esett. A veszélyeztetések elkerülése érdekében a készüléket kizárólag meghatalmazott szervizközpontban, eredeti pótalkatrészek felhasználásával szabad javíttatni.

- ▶ A készüléket semmiképpen sem szabad sérült villamos kábellel, illetve sérült tápegységgel használni. A veszélyeztetés elkerülése érdekében a sérült villamos kábelt, ill. kapcsolóüzemű dugasztápegységet csak meghatalmazott szervizközpont vagy annak megfelelő képzettségű személy cserélheti ki.
- ▶ Elektromos készülékek javítását kizárólag elektrotechnikai végzettségű szakemberek végezhetik.



### **Veszély! Áramütés folyadék behatolása miatt.**

- ▶ Az elektromos készülékeket minden esetben úgy kell lerakni, illetve tárolni, hogy azok ne eshessenek vízbe (pl. mosdókagylóba). A készülék víztől és más folyadékoktól távol tartandó.
- ▶ Ha egy elektromos készülék vízbe esik, akkor azt semmiképpen sem szabad megérinteni vagy a vízben megfogni. Azonnal ki kell húzni a hálózati csatlakozódugót.
- ▶ Az újbóli üzembe helyezést megelőzően a készüléket ellenőriztetni kell a szervizközpontban.
- ▶ A készüléket csak száraz helyiségben szabad használni és tárolni.



### **Robbanásveszély!**

- ▶ Ne próbálja meg az akkumulátorokat saját maga kicserélni.
- ▶ Akkumulátorokat csak a szervizközpontban, a gyártó által engedélyezett típusokra szabad kicseréltetni.
- ▶ A készüléket nem szabad hosszú időn keresztül 0°C alatti vagy +40°C feletti hőmérséklet hatásának kitenni. Nem szabad a berendezést napsugárzás közvetlen hatásának kitenni.



### **Vigyázat! A túlmelegedett vágófejek sérülést okozhatnak.**

- ▶ A készülék hosszan tartó használata esetén a vágófej felmelegedhet. Rendszeres időközönként szakítsa meg a használatot, biztosítva a vágófej lehűlését.



### **Vigyázat! Sérülések szakszerűtlen kezelés miatt.**

- ▶ Semmiképpen ne használja a készüléket sérült vágófejjel.
- ▶ Mielőtt lerakná a készüléket, mindig kapcsolja ki azt, mivel a rezgés következtében az leeshet.



**Figyelem! Sérülések szakszerűtlen kezelés miatt.**

- ▶ A készüléket kizárólag az adattáblán megadott feszültséggel szabad üzemeltetni.
- ▶ Kizárólag a gyártó által ajánlott tartozékokat szabad használni.
- ▶ A készülék feltöltéséhez kizárólag a készletben található kapcsolóüzemű dugasztápegységet használja. A kapcsolóüzemű dugasztápegység hibás alkatrészeit csak a szervizközpontunkban kapható eredeti pótalkatrészekre szabad kicserélni.
- ▶ Semmiképpen sem szabad különböző tárgyakat a készülék nyílásaiba dugni vagy oda beejteni.
- ▶ Ne vigye a készüléket a tápkábelnél fogva, és a hálózatról való leválasztáshoz minden esetben a csatlakozódugót és ne a kábelt vagy a készüléket húzza.
- ▶ A villamos kábel és a készülék forró felületektől távol tartandó.
- ▶ A készüléket nem szabad elcsavarodott vagy megtörött tápkábelrel feltölteni, illetve tárolni.

**Általános felhasználói tudnivalók****A használati utasítás használatára vonatkozó információk**

- ▶ Mielőtt először üzembe helyezné a készüléket, teljesen át kell olvasnia a használati utasítást és meg kell értenie annak tartalmát.
- ▶ Tekintse a használati utasítást a termék részének és őrizze azt biztos, könnyen hozzáférhető helyen.
- ▶ Ez a használati utasítás PDF-fájl formájában megtekinthető szervizközpontunkból is. Az EK-megfelelőségi nyilatkozat az EU többi hivatalos nyelvén is igényelhető szervizközpontunktól.
- ▶ Mellékelje ezt a használati utasítást, ha továbbadja a készüléket.
- ▶ Amennyiben a használati utasítás ellentétben állna az országos biztonsági rendelkezésekkel vagy útmutatásokkal, úgy az országos normaelőírásoknak kell eleget tenni.

**A szimbólumok és utalások magyarázata****VESZÉLY**

Aramütés okozta veszély, amely esetleg súlyos vagy halálos testi sérülést okozhat.

**VESZÉLY**

Robbanásveszély, amely esetleg súlyos vagy halálos testi sérülést okozhat.

**FIGYELMEZTETÉS**

Figyelmeztetés esetleges testi sérülésre vagy egészségügyi kockázatra.

**VIGYÁZAT**

Utalás anyagi kár veszélyére.



Hasznos információkat és ötleteket tartalmazó tudnivaló.

- ▶ Felszólítás cselekvésre.

1. Hajtsa végre ezeket a lépéseket az ismertetett sorrendben.
- 2.
- 3.

## A termék leírása

### Az alkatrészek megnevezése (1. ábra)

- A** Vágófej  
**B** Be-/kikapcsoló  
**C** Töltéskijelző  
**D** Töltőtalp  
**E** A töltőtalp csatlakozójakarta  
**F** Olaj a vágófejhez  
**G** Tisztítókefe  
**H** Tápegység  
**I** A tápegység készülékcsatlakoztató dugasza

### Műszaki adatok

#### Kézi készülék

Hajtás:	DC motor
Akkumulátor:	NiMH akkumulátor
Működési idő akkumulátorral:	max. 60 perc
Méreték (HxSzxM):	141 x 32 x 29 mm
Súly:	kb. 135 g
Hangnyomósszint:	max. 62 dB(A) 25 cm-ről
Rezgés:	< 2,5 m/s <sup>2</sup>

#### Töltőtalp

Méreték	
tartozékokkal (SzxMéxMa):	72 x 96 x 58 mm
Súly:	kb. 61 g

#### Kapcsolóüzemű dugasztafépesség

Típus:	6000-es adapter
Teljesítményfelvétel:	max. 12 W
Üzemi feszültség:	100 – 240 V / 50/60 Hz

A készülék kettős szigeteléssel és rádiófrekvenciás zavarvédelemmel rendelkezik. A készülék kielégíti az EU elektromágneses összeférhetőségről szóló 2004/108/EK, illetve a gépekről szóló 2006/42/EK irányelveinek követelményeit.

## Üzemeltetés

### Előkészületek

-  Őrizze meg a csomagolóanyagot, hogy később biztonságosan tudja tárolni vagy szállítani a készüléket.

- ▶ Ellenőrizze a szállítmány hiánytalanságát.
- ▶ Vizsgálja meg az összes alkatrészt az esetleges szállítási károk szempontjából.

### Biztonság



**Figyelem! A helytelen feszültségellátás károsodáshoz vezet.**

- ▶ A készüléket kizárólag váltóárammal, az adattáblán megadott feszültséggel szabad üzemeltetni.

## Az akkumulátor feltöltése

-  Az első üzembe vételt megelőzően a készüléket kb. **2 órán** keresztül tölteni kell.

- Dugja a kapcsolóüzemű dugasztafépesség készülékcsatlakoztató dugaszta (I) a töltőtalp hüvelyébe (E) (2. ábra).

-  Az intelligens töltésvezérlő megakadályozza az akkumulátor túltöltődését.

- Dugja be a tápegységet a hálózati csatlakozójakarta (2. ábra).
- Állítsa a készüléket a töltőre (2. ábra).

-  A töltési folyamat közben egyenletesen villog a töltéskijelző (C). Ha az akkumulátor teljesen fel van töltve, akkor a töltéskijelző más ciklusban (10 be / 1 ki) villog.
- Miután kiveszik a készüléket a töltőtálpból, a kijelző kialszik (energiatakarékos üzemmód).
  - A teljes kapacitás elérésig tartó töltési idő kb. **120 perc.**

## Akkumulátoros üzem

- Kapcsolja be a készüléket a be-/kikapcsolóval, a használat után pedig kapcsolja ki azt (3. ábra).

-  Az akkumulátor teljesen feltöltött állapotában a készülék max. **60 percen** keresztül használható. Ez a töltési szint kb. 5 – 10 töltési ciklust követően érhető el.
- A vágófej elégtelen karbantartása esetén a működési idő jelentősen csökkenhet.

## Karbantartás

### Tisztítás és ápolás



**Veszély! Áramütés folyadék behatolása miatt.**

- ▶ A tisztítás és az ápolás megkezdése előtt kapcsolja ki a készüléket.
- ▶ A készüléket nem szabad vízbe meríteni!
- ▶ Ügyeljen arra, nehogy folyadék kerüljön a készülék belsejébe.
- ▶ A készüléket csak teljesen megszáritva szabad a töltőtálpba helyezni.



**Figyelem! Maró hatású vegyszerek okozta károsodás.**

- A maró hatású vegyszerek megrongálhatják a készüléket és a tartozékokat.
- ▶ Oldószerek vagy sűrítő hatású tisztítószer használata tilos!
- ▶ Kizárólag a gyártó által ajánlott tisztítószereket és vágófej-olajat használjon.

**i** A tartozékokat és pótalkatrészeket beszerezheti a márkakereskedőtől vagy szervizközpontunktól is.

- ▶ Minden használatot követően tolja le a vágófejet a házról (4ⓐ ábra). A tisztítókefével távolítsa el a maradék haját a burkolat nyílásából és a vágófejről (5. ábra). Emellett nyomja le a tisztítókart is. Így könnyen eltávolíthatja a hajmaradékokat a tisztítókefével a nyírófésű és a nyírókés közül (**EASY CLEANING**).
- ▶ Mindig tartsd tisztán a töltőtalpon és a készüléken található töltőérintkezőket.
- ▶ A készüléket csak puha, esetleg enyhén nedves törülörnnyel szabad letörölni.
- ▶ Tisztítsa meg a vágófejet a higiéniai aeroszollal.
- ▶ Olajozza be a vágófejet vágófej-olajjal (6. ábra).

**i** ▶ A jó és tartós vágási teljesítmény érdekében fontos, hogy a vágófejet gyakran olajozzák.  
▶ Amennyiben hosszú használati időt követően a vágási teljesítmény a rendszeres tisztítás és olajozás ellenére romlana, úgy a vágófejet ki kell cserélni.

#### A vágófej cseréje



**Vigyázat! Szakszerűtlen kezelés okozta sérülések és anyagi károk.**

- ▶ Mielőtt kicseréli a vágófejet, kapcsolja ki a készüléket.
1. Kapcsolja ki a készüléket a be-/kikapcsolóval (3ⓐ ábra).
  2. Tolja el a vágófejet a háztól a nyíl irányába (4ⓐ ábra). Vegye le a vágófejet.
  3. A visszahelyezéshez tegye a vágófejet a horoggal a házon található befogadó nyílásba, és kattanásig nyomja azt a házhoz (4ⓐ ábra).

#### Hibaelhárítás

**A vágófej rosszul vág.**

**A vágófej tépi a haját.**

**Túl rövid az akkumulátor működési ideje.**

Ok: Bepiszkolódott a vágófej.

- ▶ Tisztítsa meg és olajozza be a vágófejet (5/6. ábra).

Ok: Elkopott a vágófej.

- ▶ Cserélje ki a vágófejet (4. ábra).

#### Bőrsérülés

Ok: Túl erősen nyomja a készüléket a bőrre.

- ▶ Csökkentse a bőrre gyakorolt nyomást.

Ok: A készülék túl nagy vágási szögben van felhelyezve.

- ▶ Helyezze fel a készüléket kisebb szögben.

#### Nem világít a töltésjelző.

Ok: Töltéskor a készüléknek kikapcsolva kell lennie.

- ▶ Ellenőrizze, hogy a készülék ki van-e kapcsolva. (3ⓐ ábra)

Ok: Bepiszkolódtak a töltőérintkezők.

- ▶ Tisztítsa meg a töltőtalpon és a készüléken található töltőérintkezőket.

Ok: Áramellátási hiba.

- ▶ Ellenőrizze, hogy kifogástalan-e az érintkezés a kapcsolóüzemű dugasztapegyység és a csatlakozójalt között. Vizsgálja meg a hálózati csatlakozóvezetékét az esetleges sérülések szempontjából.

#### Elszállítás hulladékként



**Vigyázat! Környezeti károk szabálytalan hulladékkezelés esetén.**

- ▶ A hulladékként való elszállítást megelőzően az akkumulátorokat ki kell sütni!
- ▶ A hulladékként való szabályos elszállítás a környezetvédelmet szolgálja és megakadályozza az emberre, illetve a környezetre gyakorolt esetleges káros hatásokat.

A készülék hulladékként való elszállításakor vegye figyelembe a mindenkorai törvényes előírásokat.

**Információk elektromos és elektronikus készülékek európai közösségen belüli hulladékként való elszállítására vonatkozóan:**



Az európai közösségen belül az elektromos üzemi készülékek hulladékként való elszállítását a kiszolgált elektronikus készülékekről szóló 2012/19/EK sz. EU irányelv (WEEE) alapuló nemzeti rendelkezések szabályozzák. Ennek megfelelően a készüléket a továbbiakban nem szabad kommunális vagy háztartási hulladékként kezelni. A készüléket ingyenesen átveszik a települési gyűjtőhelyeken, ill. a hulladékgyűjtő udvarokban. A termék csomagolása újrahasznosítható anyagokból készült. Ezeket az anyagokat környezetbarát módon ártalmatlanítsa és szállítsa el azokat újrahasznosításra.

## Splošna varnostna navodila

 **Preberite in upoštevajte vse varnostne napotke in ta navodila skrbno shranite!**

### Namenska uporaba

- Vse aparate za striženje las uporabljajte izključno za striženje človeških las, brade in obrvi.
- Aparate za striženje živali uporabljajte izključno za striženje živalske dlake in živalskih kožuhov.
- Ta aparat je namenjen za profesionalno uporabo.

### Zahteve za uporabnika

- Pred prvo uporabo v celoti preberite navodila za uporabo in se seznanite z aparatom.
- Otroci, starejši od 14 let in osebe z omejenimi telesnimi, zaznavnimi ali duševnimi zmožnostmi ali pomanjkanjem izkušenj in/ali znanja, smejo uporabljati to napravo le, če so pod nadzorom ali pa so bili poučeni o varni uporabi aparata in z njo povezanih nevarnostih. Otroci se ne smejo igrati z aparatom. Čiščenja in uporabniškega vzdrževanja otroci smejo opravljati samo pod nadzorom.
- Aparat shranjujte na varnem kraju izven dosega živali in vremenskih vplivov.

### Nevarnosti

 **Nevarnost! Električni udar zaradi poškodb aparata/vtičnega napajalnika.**

- ▶ Ne uporabljajte aparata, če ne deluje pravilno, če je poškodovan ali pa je padel v vodo. Da ne bi prišlo do poškodb, sme popravila izvajati izključno pooblaščen servisni center ob uporabi originalnih nadomestnih delov.
- ▶ Nikoli ne uporabljajte aparata s poškodovanim priključnim kablom oz. vtičnim napajalnikom. Da bi se izognili nevarnosti, sme poškodovan napajalni kabel oz. vtični napajalnik zamenjati le pooblaščen servisni center ali podobno usposobljena oseba in sicer z originalnim nadomestnim delom.

- ▶ Električne aparate smejo popravljati le usposobljeni strokovnjaki.



### **Nevarnost! Električni udar zaradi vdora tekočine.**

- ▶ Električne aparate vedno odlagajte oz. shranjujte tako, da ne morejo pasti v vodo (npr. v umivalnik). Izogibajte se stiku aparatov z vodo in drugimi tekočinami.
- ▶ Nikakor se ne dotikajte aparata, ki je padel v vodo ali pa vode, v katero je padel aparat. Takoj izvlecite vtič iz omrežja.
- ▶ Aparat dajte pred ponovnim zagonom na pregled v servisni center.
- ▶ Aparat uporabljajte in shranjujte le v suhih prostorih.



### **Nevarnost eksplozije!**

- ▶ Ne poskušajte sami menjati akumulatorje.
- ▶ Akumulatorji se lahko zamenjajo samo s tipi akumulatorjev, ki so določeni s strani proizvajalcev, in sicer izključno v servisnem centru.
- ▶ Aparat ne sme biti dalj časa izpostavljen temperaturam, nižjim od 0°C ali višjim od +40°C. Izogibajte se neposrednim sončnim žarkom.



### **Opozorilo! Poškodbe zaradi pregretyh strižnih nastavkov.**

- ▶ Zaradi daljše uporabe aparata strižni nastavek se lahko segreje. Od časa do časa prekinite uporabo in pustite, da se strižni nastavek ohladi.



### **Opozorilo! Poškodbe zaradi nestrokovne uporabe.**

- ▶ Nikoli ne uporabljajte aparata s poškodovanim strižnim nastavkom.
- ▶ Aparat vedno izklopite, preden ga odložite, saj lahko zaradi tresljajev pade na tla.



### **Pozor! Poškodbe zaradi nestrokovne uporabe.**

- ▶ Aparat sme delovati izključno z napetostjo, navedeno na tipski ploščici.
- ▶ Uporabljajte izključno pribor, ki ga priporoča proizvajalec.

- ▶ Za polnjenje aparata uporabljajte izključno polnilni adapter, ki je bil priložen ob dobavi. Pokvarjen vtični napajalnik zamenjajte le z originalnim nadomestnim delom, ki ga lahko naročite v našem servisnem centru.
- ▶ V odprtine aparata nikoli ne vtikajte oz. ne pustite pasti predmetov.
- ▶ Aparat nikoli ne nosite naokoli, če ga držite za priključni kabel, in ko priključni kabel izvlečete iz omrežja, vedno vlecite vtič in nikoli ne vlecite kabla ali aparata.
- ▶ Ne postavljajte aparata in električnega kabla blizu vročih ploskev.
- ▶ Ne polnite ali shranjujte aparata z zasukanim oziroma prepog-njenim priključnim kablom.

### Splošni napotki za uporabnika

#### Informacije o uporabi navodil za uporabo

- ▶ Pred prvo uporabo aparata morate v celoti prebrati in razumu- meti navodila za uporabo.
- ▶ Navodila za uporabo obravnavajte kot del izdelka in jih skrbno shranite na dostopnem mestu.
- ▶ V našem servisnem centru lahko zaprosite za navodila za uporabo v PDF obliki. Za izjavo o skladnosti ES v drugih uradnih jezikih ES lahko zaprosite pri naših servisnih centrih.
- ▶ Pri oddaji aparata tretji osebi priložite ta navodila za uporabo.
- ▶ V primeru konflikta z nacionalnimi varnostnimi določili ali navodili sledite nacionalnim predpisom.

#### Razlaga simbolov in napotkov



#### NEVARNOST

Nevarnost zaradi električnega udara z možnostjo hudih telesnih poškodb ali smrti.



#### NEVARNOST

Nevarnost eksplozije z možnostjo hudih telesnih poškodb ali smrti.



#### OPOZORILO

Opozorilo na možnost telesnih poškodb ali zdravstvene- nega tveganja.



#### POZOR

Napotek na nevarnost materialne škode.



Napotek s koristnimi informacijami in nasveti.

- ▶ Od vas se pričakuje dejanje.

1. Ta dejanja opravite v opisanem zaporedju.
- 2.
- 3.

## Opis izdelka

### Opis delov (sl. 1)

- A Strižni nastavek
- B Stikalo za vklop / izklop
- C Prikaz polnjenja
- D Stojalo za polnjenje
- E Vtičnica na stojalu za polnjenje
- F Olje za strižni nastavek
- G Čistilna krtača
- H Napajalnik z omrežnim vtičem
- I Omrežni vtič aparata

### Tehnični podatki

#### Ročni aparat

Pogon:	enosmerni motor
Akumulator:	NIMH-akumulator
Kapaciteta akumulatorja:	do 60 min
Mere (DxŠxV):	141 x 32 x 29 mm
Teža:	pribl. 135 g
Raven oddanega zvočnega tlaka:	maks. 62 dB(A) na razdalji 25 cm
Tresljlaji:	< 2,5 m/s <sup>2</sup>

#### Stojalo za polnjenje

Mere	
s priborom (ŠxDxV):	72 x 96 x 58 mm
Teža:	pribl. 61 g

#### Napajalnik z omrežnim vtičem

Tip:	adapter 6000
Moč:	maks. 12 W
Delovna napetost:	100 – 240 V / 50/60 Hz

Aparat je opremljen z zaščitno izolacijo in zaščiten pred radijskimi motnjami. Izpolnjuje zahteve Direktive EU o elektromagnetni združljivosti 2004/108/ES in Direktive o strojih 2006/42/ES.

## Uporaba

### Prilava

-  Shranite embalažo zaradi varnega skladiščenja ali transporta.

- ▶ Preverite popolnost obsega dobave.
- ▶ Preverite, ali so se deli poškodovali med transportom.

### Varnost



#### Pozor! Poškodbe zaradi napačne napajalne napetosti.

- ▶ Aparat sme delovati izključno na izmenični tok z napetostjo, navedeno na tipski ploščici.

### Polnjenje akumulatorja



Pred prvim vklopom je potrebno približno **2-urno** polnjenje!

1. Vtaknite vtič za priključek aparata (I) na vtičnem napajalniku v pušo na polnilni postaji (E) (sl. 2Ⓞ).



Inteligentno upravljanje polnjenja preprečuje, da bi se akumulator preveč napolnil.

2. Omrežni vtič na napajalniku vtaknite v vtičnico (sl. 2Ⓞ).
3. S stikalom za vklop / izklop izklopite aparat (sl. 3Ⓞ).
4. Postavite aparat v polnilno postajo (sl. 2).



- Med postopkom polnjenja enakomerno utripa prikaz polnjenja (C). Pri polnem akumulatorju prikaz polnjenja utripa v drugem ritmu (10 vklop / 1 izklop).
- Po odstranitvi aparata iz stojala za polnjenje prikaz ugasne (varčni način).
- Čas polnjenja do doseganja polne zmogljivosti znaša največ **120 minut**.

### Akumulatorsko napajanje

1. S stikalom za vklop / izklop aparat vklopite in ga po uporabi izklopite (sl. 3Ⓞ/Ⓞ).



- S polnim akumulatorjem lahko aparat deluje do **60 minut**. To zmogljivost doseže po približno 5 - 10 ciklih polnjenja.
- V primeru nezadostne nege strižnega nastavka s lahko čas delovanja bistveno skrajša.

## Vzdrževanje

### Čiščenje in nega



#### Nevarnost! Električni udar zaradi vdora tekočine.

- ▶ Izklopite aparat preden začnete s čiščenjem in nego.
- ▶ Ne potaplajte aparata v vodo!
- ▶ Ne dovolite vdora tekočine v notranjost aparata.
- ▶ Aparat ponovno postavite v stojalo za polnjenje šele tedaj, ko je popolnoma suh.



#### Pozor! Poškodbe zaradi agresivnih kemikalij.

- Agresivne kemikalije lahko poškodujejo aparat in pribor.
- ▶ Ne uporabljajte topil in abrazivnih čistil.
  - ▶ Uporabljajte izključno čistila in olje za strižni nastavek, ki jih priporoča proizvajalec.



Nadomestne dele in pribor lahko nabavite pri svojem trgovcu ali v našem servisnem centru.

- ▶ Po vsaki uporabi preklopite strižni nastavek z ohišja (sl. 4Ⓞ). S čistilno krtačo odstranite ostanke las iz odprtine v ohišju in s strižnega nastavka (sl. 5). Poleg tega pritisnite ročico za čiščenje. Tako boste lahko s čistilno krtačo preprosto odstranili ostanke las med glavnikom za striženje in strižnim nožem (**EASY CLEANING**).

- ▶ Polnilni kontakti na stojalu za polnjenje in na aparatu morajo biti vedno čisti.
- ▶ Aparat obrišite le z mehko, morda nekoliko navlaženo krpo.
- ▶ Strižni nastavek očistite s higienskim razpršilom.
- ▶ Strižni nastavek naoljite z oljem za strižni nastavek (sl. 6).



- ▶ Za dobro in dolgotrajno delovanje strižnega aparata je pomembno, da pogosto naoljite strižni nastavek.
- ▶ Če se po daljši uporabi zmožljivost strižnega aparata zmanjša, kljub rednemu čiščenju in mazanju, morate zamenjati strižni nastavek.

### Zamenjava strižnega nastavka



**Opozorilo! Telesne poškodbe in materialna škoda zaradi nestrokovne uporabe.**

- ▶ Izklopite aparat preden začnete z zamenjavo strižnega nastavka.

1. S stikalom za vklop / izklop izklopite aparat (sl. 3Ⓞ).
2. Strižni nastavek lahko odstranite, če ga potisnete z ohišja v smeri puščice (sl. 4Ⓞ). Snemite strižni nastavek.
3. Ponovno ga namestite tako, da nastavite kavelj na nastavek v ohišju in ga potisnete na ohišje, da se zaskoči (sl. 4Ⓞ).

### Odprava težav

**Strižni nastavek slabo striže.**

**Strižni nastavek cuka.**

**Akumulator je preveč izprazen.**

Vzrok: Strižni nastavek je umazan.

- ▶ Očistite in naoljite strižni nastavek (sl. 5/6).

Vzrok: Strižni nastavek je obrabljen.

- ▶ Zamenjajte strižni nastavek (sl. 4).

**Poškodbe kože**

Vzrok: Prevelik pritisk na kožo.

- ▶ Zmanjšajte pritisk na kožo.

Vzrok: Nastavljen je prestrm strižni kot.

- ▶ Aparat prislonite bolj položno.

**Prizak polnjenja ne svetli.**

Vzrok: Aparat mora biti izklopljen med polnjenjem.

- ▶ Preverite, ali je aparat izklopljen. (sl. 3Ⓞ)

Vzrok: Polnilni kontakti so umazani.

- ▶ Očistite polnilne kontakte na stojalu za polnjenje in na aparatu.

Vzrok: Napaka na viru napetosti.

- ▶ Preverite brezhibnost stikov med vtičem in vtičnico. Preverite napajalni kabel glede morebitnih poškodb.

### Odstranjevanje



**Pozor! Okoljska škoda v primeru napačnega odstranjevanja.**

- ▶ Pred odstranitvijo izpraznite akumulatorje!
- ▶ S pravnim odstranjevanjem varujemo okolje in preprečujemo možne škodljive vplive na ljudi in okolje.

Pri odstranjevanju aparata upoštevajte veljavne zakonske predpise.

**Informacije o odstranjevanju električnih in elektronskih naprav v Evropskii skupnosti:**



v Evropski skupnosti je odstranjevanje aparatov na električni pogon urejeno z nacionalnimi predpisi, ki temeljijo na evropski Direktivi 2012/19/ES o odpadnih elektronskih napravah (WEEE). Poslej naprav ni več dovoljeno odlagati med komunalne ali gospodinske odpadke.

Aparat bodo brezplačno sprejeli na komunalnih zbirnih centrih oz. v zbiralnicah surovin.

Embalaza je izdelana iz materiala, ki ga je mogoče reciklirati. Odlagajte jo na okolju prijazen način in jo reciklirajte.



Traducerea manualului de utilizare original – Mașină de tuns părul cu baterii tip 1591T

## Indicații generale de siguranță

 **Citiți și respectați instrucțiunile de siguranță și păstrați-le!**

### Folosire conformă

- Folosiți mașinile de tuns părul exclusiv pentru tăierea părului uman, a bărbii și a sprâncenelor.
- Folosiți mașinile de tuns păr la animale exclusiv pentru tăierea părului și blănii animalelor.
- Acest aparat a fost construit pentru utilizarea în domeniul comercial.

### Instrucțiuni pentru utilizator

- Înainte de prima punere în funcțiune a aparatului, citiți bine instrucțiunile de folosire și familiarizați-vă cu aparatul.
- Acest aparat poate fi utilizat de copii începând cu vârsta de 14 ani, precum și de persoane cu capacitate locomotorie, senzorială sau mentală redusă ori lipsite de experiență și/sau pregătire, cu condiția să fie supravegheate sau să fi fost instruite în privința utilizării în siguranță a aparatului și să fi înțeles pericolele care pot rezulta de aici. Copiilor le este interzis să se joace cu aparatul. Curățarea și întreținerea nu se vor realiza de către copii, cu excepția situației în care aceștia sunt supravegheați.
- Depozitați aparatul într-un loc inaccesibil pentru animale, protejat de intemperii.

### Pericole

 **Pericol! Electrocutare din cauza daunelor la aparat/ștecherul de alimentare de la rețea.**

- Nu folosiți aparatul dacă nu funcționează corect, dacă este deteriorat sau dacă a căzut în apă. Solicitați efectuarea reparațiilor doar de către un centru de service autorizat care utilizează doar piese de schimb originale, pentru a evita pericolele.

- ▶ Nu folosiți niciodată aparatul cu un cablu de alimentare sau alimentator cu ștecher defecte. Un cablu electric deteriorat poate fi înlocuit cu un cablu de schimb original doar într-un centru de service autorizat sau de către o persoană calificată, pentru a evita pericolele.
- ▶ Aparatele electrice pot fi reparate doar de persoane calificate, specializate în domeniul electrotehnic.



### **Pericol! Electrocutare prin penetrare de lichide.**

- ▶ Așezați și păstrați întotdeauna aparatele electrice astfel încât să nu poată cădea accidental în apă (de ex. în chiuvetă). Feriți aparatul de apă și alte lichide.
- ▶ Nu atingeți și nu întindeți mâna în nici un caz după un aparat electric căzut în apă. Scoateți imediat ștecherul din priză.
- ▶ Duceți aparatul la verificat în centrul de service înainte de a-l repune în funcțiune.
- ▶ Folosiți și păstrați aparatul numai în camere uscate.



### **Pericol de explozie!**

- ▶ Nu încercați să schimbați singuri acumulatorul.
- ▶ Acumulatorii pot fi înlocuiți în service doar cu tipurile aprobate de producător.
- ▶ Nu expuneți prea mult aparatul la temperaturi sub 0°C sau peste +40°C. Evitați contactul direct cu razele solare.



### **Avertisment! Accidentări din cauza seturilor de cuțite supraîncălzite.**

- ▶ Folosirea prea îndelungată a aparatului duce la încălzirea setului de cuțite. Întrerupeți regulat utilizarea pentru a permite setului de cuțite să se răcească.



### **Avertisment! Răniri prin manipulare neadecvată.**

- ▶ Nu folosiți niciodată aparatul dacă setul de lame este deteriorat.
- ▶ Opriti imediat aparatul înainte de a-l pune deoparte, deoarece aparatul poate cădea din cauza vibrațiilor.



### **Atenție! Daune prin manipulare neadecvată.**

- ▶ Alimentați aparatul doar cu tensiunea indicată pe plăcuța de tip a aparatului.

- ▶ Folosiți exclusiv accesoriile recomandate de către producător.
- ▶ Pentru încărcarea aparatului folosiți exclusiv alimentatorul cu ștecher inclus în setul de livrare. Înlocuiți alimentatoarele cu ștecher defecte doar cu piese de schimb originale, pe care le puteți procura de la centrul de service.
- ▶ Nu introduceți niciodată și nu lăsați să cadă obiecte în fantele aparatului.
- ▶ Nu transportați aparatul de cablul de alimentare și pentru scoaterea din priză trageți de fișă și nu de cablu sau aparat.
- ▶ Țineți cablul de rețea și aparatul la distanță de suprafețele fierbinți.
- ▶ Nu încărcați și nu depozitați aparatul cu cablul de alimentare îndoit sau răsucit.

### Indicații generale pentru utilizator

#### Informații referitoare la folosirea instrucțiunilor de folosire

- ▶ Înainte de a pune aparatul în funcțiune pentru prima oară, instrucțiunile de folosire trebuie citite și înțelese integral.
- ▶ Instrucțiunile de folosire aparțin de produs și trebuie să fie păstrate cu grijă și să fie la îndemână.
- ▶ Acest manual de utilizare poate fi solicitat și sub formă de fișier PDF în centrul de service. Declarația de conformitate CE poate fi solicitată și în alte limbi oficiale ale UE de la service-ul nostru.
- ▶ Instrucțiunile trebuie să însoțească aparatul dacă acesta se transmite mai departe la terți.
- ▶ În caz de conflict cu normele sau indicațiile de siguranță naționale, măsurile naționale de siguranță au prioritate.

#### Clarificări simboluri și indicații



#### PERICOL

Pericol de electrocutare având ca urmări răni corporale grave sau decesul.



#### PERICOL

Pericol de explozie cu posibile urmări de răni grave sau moarte.



#### AVERTISMENT

Avertizare în cazul unei posibile răni sau al unui risc asupra sănătății.



#### ATENȚIE

Indicație asupra pericolului de daune materiale.



Indicație cu informații utile și sfaturi.



Veți fi solicitați să efectuați o acțiune.

- 1.
- 2.
- 3.

Efectuați aceste acțiuni în ordinea descrisă.

## Descriere produs

### Denumirea pieselor (fig. 1)

- A Set de cuțite
- B Întrerupător pornit/oprit
- C Indicator de încărcare
- D Suport încărcător
- E Mufă suport încărcător
- F Ulei pentru setul de cuțite
- G Periuță de curățat
- H Alimentator rețea cu ștecăr
- I Fișă de conectare la aparat

### Date tehnice

#### Aparat portabil

Mecanism:	motor DC
Acumulator:	acumulator NIMH
Durată de funcționare acumulator:	până la 60 min
Dimensiuni (LxLxI):	141 x 32 x 29 mm
Greutate:	circa 135 g
Nivel de presiune acustică:	max. 62 dB(A) @ 25 cm
Vibrare:	< 2,5 m/s <sup>2</sup>

#### Suport încărcător

Măsuri	
Cu accesoriul (LxLxI):	72 x 96 x 58 mm
Greutate:	circa 61 g

#### Alimentator rețea cu ștecăr

Model:	Adaptor 6000
Putere:	max. 12 W
Tensiune de funcționare:	100 – 240 V / 50/60 Hz

Aparatul este prevăzut cu izolație de protecție și antiparazitare. El îndeplinește cerințele Directivei UE privind compatibilitatea electromagnetică 2004/108/CE și Directiva privind echipamentele tehnologice 2006/42/CE.

## Funcționare

### Pregătire

-  Păstrați pachetul original pentru o depozitare ulterioară sau pentru transport.

- ▶ Controlați ca livrarea să fie completă.
- ▶ Controlați fiecare piesă să nu aibă daune de transport.

### Siguranță



#### Atenție! Daune din cauza alimentării cu tensiune necorespunzătoare.

- ▶ Alimentați aparatul doar cu curent alternativ cu tensiunea indicată pe plăcuța tipologică a aparatului.

### Încărcarea acumulatorului



Înainte de prima punere în funcțiune este necesar un timp de încărcare de aprox. **2 ore!**

1. Introduceți fișa de conectare (I) a alimentatorului cu ștecăr în mufa de încărcare aparatului (E) (fig. 2ⓐ).



Printr-un control inteligent de încărcare, se va evita supraîncărcarea aparatului.

2. Introduceți alimentatorul cu ștecăr în priză (fig 2ⓑ).
3. Deconectați aparatul de la întrerupătorul de pornire/oprire (fig. 3ⓐ).
4. Așezați aparatul în stația de încărcare (fig. 2).



- În timpul procesului de încărcare indicatorul de încărcare (C) se aprinde intermitent în ritm constant. Atunci când bateria încărcată indicatorul de încărcare se aprinde intermitent cu un alt ritm (10 on/ 1 off).
- După scoaterea aparatului din stația de încărcare, indicatorul se stinge (mod de economie curent).
- Timpul de încărcare până la capacitatea completă se ridică până la **120 minute**.

### Funcționarea cu acumulator

1. Porniți aparatul înainte de utilizare și opriți-l după utilizare, folosind întrerupătorul de pornire/oprire (fig. 3ⓐ/ⓑ).



- Când acumulatorul este complet încărcat, aparatul poate fi utilizat până la **60 minute**. Această capacitate de realizează după circa 5 - 10 cicluri de încărcare.
- Dacă setul de cuțite nu este îngrijit corespunzător, durata de viață a aparatului se reduce sensibil.

## Întreținere

### Curățare și îngrijire



#### Pericol! Electrocutare prin penetrare de lichide.

- ▶ Deconectați aparatul înainte de a începe operațiunile de curățare și întreținere.
- ▶ Nu scufundați aparatul în apă!
- ▶ Nu lăsați lichide să penetreze în aparat.
- ▶ Așezați aparatul în stația de încărcare numai când este complet uscat.



#### Atenție! Daune prin folosirea de agenți chimici agresivi.

- Agenții chimici agresivi pot dăuna aparatului și accesoriilor.
- ▶ Nu folosiți soluții sau agenți abrazivi.
- ▶ Folosiți exclusiv produse de curățare și ulei pentru lame recomandate de către producător.



Puteți obține accesoriul și piesele de schimb de la distribuitorul dvs. sau de la centrul nostru de service.

- ▶ După fiecare folosire, înlăturați setul de cuțite de pe carcasă (fig. 4Ⓞ). Îndepărtați resturile de păr din deschiderea carcasei și setul de cuțite cu ajutorul periei (fig. 5). Apăsăți în plus pârghia de curățare. În acest fel puteți îndepărta ușor resturile de păr dintre foarfecele pieptenului și foarfecele cuțitului cu ajutorul periei de curățat. **(CURĂȚARE UȘOARĂ)**.
- ▶ Mențineți mereu curate contactele de încărcare de pe încărcător și de pe aparat.
- ▶ Ștergeți aparatul numai cu o lavetă moale, eventual ușor umezită.
- ▶ Curățați setul de cuțite numai cu spray-ul de igienă.
- ▶ Ungeți setul de lame doar cu ulei pentru setul de lame (fig. 6).



- ▶ Pentru o bună capacitate de tăiere și de durată este important ca setul de cuțite să fie uns frecvent.
- ▶ Dacă după o durată îndelungată de utilizare capacitatea de tăiere se reduce, chiar dacă aparatul a fost curățat și uns în mod regulat, setul de cuțite trebuie înlocuit.

### Înlocuirea setului de cuțite



#### **Avertisment! Răniri și daune prin manipulare neadecvată.**

- ▶ Deconectați aparatul înainte de a schimba setul de cuțite.

1. Deconectați aparatul de la întrerupătorul de pornire/oprire (fig. 3Ⓞ).
2. Îndepărtați setul de cuțite de pe carcasă, împingându-l în sensul săgeții (fig. 4Ⓞ). Înlăturați setul de cuțite.
3. Pentru montarea la loc a setului de cuțite, îl aranjați cu cârligul în elementul de prindere în carcasă și îl împingeți spre carcasă până la blocare (fig. 4Ⓞ).

### Înlăturarea problemelor

**Setul de cuțite nu taie corespunzător.**

**Setul de cuțite smulge părul.**

**Durata de funcționare a acumulatorului este prea scurtă.**

Cauză: Setul de cuțite este murdar.

- ▶ Curățați și ungeți cu ulei setul de cuțite (fig. 5/6).

Cauză: Setul de cuțite este uzat.

- ▶ Schimbați setul de cuțite (fig. 4).

#### **Rănirea pielii**

Cauză: Apăsare prea puternică pe piele.

- ▶ Apăsăți mai ușor pe piele.

Cauză: Unghiul de tăiere este prea acut.

- ▶ Înclinați mai mult aparatul.

### **Lampa indicatoare a nivelului de încărcare nu se aprinde.**

Cauză: Aparatul trebuie să fie oprit înainte de încărcare.

- ▶ Verificați dacă aparatul este oprit. (fig. 3Ⓞ)

Cauză: Contactele de încărcare sunt murdare.

- ▶ Curățați contactele de încărcare de pe suportul de încărcare și de pe aparat.

Cauză: Alimentare electrică defectă.

- ▶ Verificați contactul perfect dintre alimentatorul cu ștecăr și priză. Verificați cablul de alimentare pentru a nu prezenta defecțiuni.

### Eliminare



**Precauție! În caz de eliminare necorespunzătoare mediul poate fi dăunat.**

- ▶ Descărcați complet acumulatorii înainte de eliminare!
- ▶ Eliminarea corectă protejează mediul și previne posibile efecte dăunătoare asupra omului și mediului.

La eliminarea aparatului, respectați normele corespunzătoare. **Informație privind eliminarea aparatelor electrice și electronice în comunitatea europeană:**



În cadrul Comunității europene, în cazul aparatele cu funcționare electrică, eliminarea este reglementată prin norme naționale, care se bazează pe directiva UE 2012/19/CE referitoare la aparatele electronice uzate (WEEE). Astfel nu este permisă eliminarea aparatului la gunoiul menajer.

Aparatul este preluat de către punctele locale de colectare și reciclare.

Ambalajul produsului este realizat din materiale reciclabile. Eliminați-le în mod ecologic și duceți-le la reciclant.

Превод на оригиналното упътване – Машинка за подстригване с акумулатор тип 1591T

## Общи указания за безопасност

 **Прочетете и спазвайте всички указания за безопасност и ги приберете!**

### Употреба по предназначение

- Ползвайте машинките за подстригване само за подстригване на коса, на брада или на вежди.
- Ползвайте машинката за подстригване на животни само за животински косъм и козина .
- Този уред е конструиран за професионална употреба.

### Изисквания към потребителя

- Преди първото пускане на уреда в експлоатация прочетете цялото упътване и се запознайте с уреда.
- Този уред може да се ползва от деца над 14 годишна възраст както и от лица с ограничени физически, органолептични или психически възможности без опит и знания, само ако са под надзор и са инструктирани как да се ползва безопасно уреда както и за произхождащите от това опасности. Не бива да играят деца с уреда. Почистването и поддръжката от ползвателя не трябва да се извършва от деца без контрол.
- Уредът да се съхранява където нямат достъп животни и да е на защитено от влиянието на времето място.

### Заплахи

 **Опасност! Токов удар от щета по уреда / захранващ кабел.**

- ▶ Уредът да не се ползва, ако не работи както трябва, ако е повреден или ако е паднал във водата. Ремонтът да се извършва само от оторизиран сервизен център при употреба на оригинални резервни части, за да се избегнат опасности.

- ▶ Уредът никога да не се ползва, ако е повреден кабелът. Повреден захранващ кабел респ. кабел на адаптера, може да се замени с оригинален само от оторизиран сервиз или от лице с подобна квалификация, за да се избегнат опасности.
- ▶ Електроуреди могат да се ремонтират само от специалисти с електротехническо образование.



**Опасност! Токов удар поради влязла течност.**

- ▶ Електроуредите да се поставят и съхраняват така, че да не могат да паднат във водата (напр. в умивалника). Уредът да се държи на страна от контакт с вода и с други течности.
- ▶ Паднал във вода уред в никакъв случай да не се пипа и да не се бърка във водата. Веднага да се издърпа кабела.
- ▶ Преди да се ползва отново уреда, да се провери в центъра за обслужване.
- ▶ Уредът да се ползва и съхранява само в сухи помещения.



**Опасност от експлозия!**

- ▶ Не се опитвайте сами да смените акумулатора.
- ▶ Акумулаторите могат да се подменят в сервизен център само с видове, разрешени от производителя.
- ▶ Уредът да не се излага продължително време на температура под 0°C или над +40°C. Да се избягва директно слънчево облъчване .



**Предупреждение! Наранявания в следствие на прегрети ножчета.**

- ▶ При дълготрайна употреба на уреда може да прегреят ножчетата. Прекъсвайте редовно употребата за да изстинат ножчетата.



**Предупреждение! Наранявания в следствие на неправилно ползване.**

- ▶ Уредът никога да не се ползва с повредени ножчета.
- ▶ Преди да поставите някъде уреда винаги го изключвайте, тъй като може да падне поради вибрациите.



## Внимание! Щети в следствие на неправилно ползване.

- ▶ Захранвайте уреда само с променливо напрежение, посочено на типовата табелка на уреда.
- ▶ Използвайте само аксесоарите, препоръчани от производителя.
- ▶ За зареждане ползвайте само доставения от производителя адаптерен щекер. Заменяйте дефектни адаптерни щекери само с оригинални резервни части, които можете да получите от нашите обслужващи сервиси.
- ▶ Да не се вкарват предмети или да се допуска те да паднат в отворите на уреда.
- ▶ Уредът да не се носи за кабела и при изваждане от контакта да не се дърпа за кабели или за уреда, а от щекера.
- ▶ Захранващият кабел и уреда да стоят настрана от горещи повърхности.
- ▶ Уредът да не се зарежда или съхранява с усукан или прегънат захранващ кабел.

### Общи указания за ползване

#### Информация за ползване на упътването

- ▶ Преди да ползвате уреда за първи път трябва да прочетете и да разберете цялото упътване.
- ▶ Гледайте на упътването като на част от уреда и го съхранявайте добре на достъпно място.
- ▶ Това упътване може да бъде получено и като PDF-файл от центъра за обслужване на клиенти. Декларацията за съответствие на Европейския съюз може да бъде получена и на други езици на ЕС от центъра за обслужване на клиенти.
- ▶ При предаване на уреда на други прилагайте упътването.
- ▶ При конфликти с националните разпоредби или указания за безопасност трябва да се следват националните.

### Обяснения на символите и указанията



#### ОПАСНОСТ

Опасност от токов удар с вероятност за тежки телесни повреди или смърт.



#### ОПАСНОСТ

Опасност от експлозия с вероятност за тежки телесни повреди или смърт.



#### ПРЕДУПРЕЖДЕНИЕ

Предупреждение за евентуално телесно нараняване или за опасност за здравето.



#### ВНИМАНИЕ

Указание за опасност от материални щети.



Указание за полезна информация и съвети.

- ▶ Вие се призовавате за дадено действие.
1. Извършете тези действия в посочената последователност.
  - 2.
  - 3.



## Описание на продукта

### Описание на частите (фиг. 1)

- A Ножчета
- B Бутон за включване/изключване
- C Показание на зареждането
- D Стойка за зареждане
- E Щепсел на стойката за зареждане
- F Масло за ножчетата
- G Четка за почистване
- H Щекер на адаптера
- I Щекер за подаване на напрежение

### Технически данни

#### Ръчен уред

Задвижване:	DC-двигател
Акумулатор:	NiMH-акумулатор
Време на работа на акумулатора:	до 60 min
Размери (ДхВхШ):	141 x 32 x 29 mm
Тегло:	около 135 g
Ниво на шума:	макс. 62 dB(A) @ 25 cm
Вибрация:	< 2,5 m/s <sup>2</sup>

#### Стойка за зареждане

Размери с аксесоари (ШхДхВ):	72 x 96 x 58 mm
Тегло:	около 61 g

#### Щекер на адаптера

Тип:	Адаптер 6000
Мощност	макс. 12 W
Работно напрежение:	100 – 240 V / 50/60 Hz

Уредът е със защитна изолация и не смущава радиообхватта. Той съответства на директивата на ЕС за електромагнитна помисимост 2004/108/EG и на директивата за машини 2006/42/EG.

## Начин на ползване

### Подготвяне

-  Запазете опаковката за по-късно съхраняване или транспорт.

- ▶ Проверете съдържанието на доставката.
- ▶ Проверете частите за евентуални повреди от транспорт.

### Безопасност



**Внимание! Щети от неправилно захранващо напрежение.**

- ▶ Захранвайте уреда само с променливо напрежение, посочено на типовата табелка на уреда.

## Зареждане на акумулатора



Преди първото ползване на уреда той трябва да се зареди около **2 часа!**

1. Включете захранващият кабел на уреда (I) от адаптера в буксата за зареждане на уреда (E) (фиг. 2ⓐ).



Чрез един интелигентен магнит за зареждане се предотвратява презареждане на акумулатора.

2. Включете захранващият кабел на уреда в контакта към мрежата (фиг. 2ⓑ).
3. Изключете с бутона за включване/изключване уреда (фиг. 3 ⓐ).
4. Сложете уреда в стойката за зареждане (фиг. 2).



- Докато трае зареждането показанието за зареждане (C) свети равномерно. При напълно зареден акумулатор показанието за зареждане мига в друг цикъл (10 вкл. / 1 изкл.).
- След вземане на уреда от стойката за зареждане изгасва показанието (икономичен режим).
- Времето за зареждане до достигане на пълен капацитет достига **120 минути**.

## Работа с акумулатор

1. С бутона за включване/изключване включете уреда и след употреба го изключете (фиг. 3ⓐ/ⓑ).



- При напълно зареден акумулатор уредът може да се ползва до **60 минути** без захранване от мрежата. Този капацитет се достига след около 5 – 10 цикъла на зареждане.
- При недостатъчна грижа за ножчетата може значително да се скъси времето на ползване на уреда.

## Поддръжка

### Почистване и поддръжка



**Опасност! Токът удар поради влязла течност.**

- ▶ Изключете уреда преди да започнете с почистване и профилактика.
- ▶ Уредът да не се потапя във вода!
- ▶ Не допускайте да влязат течности в уреда.
- ▶ Включете уреда към захранването само когато е напълно изсушен.



**Внимание! Щети от агресивни химикали.**

- Агресивни химикали могат да повредят уреда и аксесоарите.
- ▶ Не употребявайте разтворители и абразивни средства.

- ▶ Използвайте само препоръчаните от производителя почистващи средства и смазочно масло за ножчета.



Принадлежности и резервни части можете да получите от търговците или от нашите сервиси.

- ▶ След всяка употреба отделяйте ножчетата от корпуса (фиг. 4ⓐ). С четка почистете от косъмчетата от отвора на уреда и от ножчетата (фиг. 5). Освен това натиснете лостчето за почистване. Така можете лесно да почистите от косъмчета между гребена за подстригване и ножчетата с четката за почистване (**EASY CLEANING**).
- ▶ Поддържайте винаги чист контакта за зареждане и буксата на уреда.
- ▶ Почиствайте уреда само с мека, евентуално леко влажна кърпа.
- ▶ Почиствайте ножчетата с хигиеничния спрей.
- ▶ Смазвайте ножчетата със смазочно масло за ножчета (фиг. 6).



- ▶ За добра и дълготрайна работа на режешите елементи е важно те редовно да се смазват.
- ▶ Ако след продължителна употреба, въпреки редовното почистване и смазване, спадне режешата способност на ножчетата, те трябва да се подменят.

## Подмяна на ножчетата



**Предупреждение! Наранявания и материални щети в следствие на неправилно ползване.**

- ▶ Изключете уреда преди да смените ножчетата.

1. Изключете с бутона за включване/изключване уреда (фиг. 3ⓐ).
2. Натиснете ножчетата по посока на стрелката от корпуса (фиг. ⓐ). Скънете ножчетата.
3. При монтиране отново, да се захванат ножчетата с кукичката на корпуса на уреда и да се притиснат към корпуса докато щракнат (фиг. 4ⓐ).

## Отстраняване на проблеми

**Ножчетата режат лошо.**

**Ножчетата скубят.**

**Акумулаторът издържа много кратко време.**

Причина: Ножчетата са замърсени.

- ▶ Почистете и смажете ножчетата (фиг. 5/6).

Причина: Ножчетата са изхабени.

- ▶ Сменете ножчетата (фиг. 4).

## Наранявания на кожата

Причина: Силно натискане на кожата.

- ▶ По-леко да се натиска кожата.

Причина: Зададен е стръмен ъгъл на подстригване.

- ▶ Поставете уреда по-полегато.

## Не свети показанието за зареждане.

Причина: Уредът трябва да е изключен при зареждане.

- ▶ Проверете дали е изключен уреда. (фиг. 3ⓐ)

Причина: Контактите за зареждане на уреда са замърсени.

- ▶ Почиствайте контакта за зареждане и буксата на уреда.

Причина: Дефектно електрозахранване.

- ▶ Убедете се в безпогрешния контакт между адаптера и контакта. Проверете захранващия кабел за евентуални повреди.

## Отстраняване на отпадъци



**Внимание! Погрешното отстраняване причинява щети на околната среда.**

- ▶ Да се изпразнят акумулаторите преди да се изхвърлят!
- ▶ Правилното отстраняване служи на опазването на околната среда и предотвратява възможни вредни влияния върху човек и природа.

При изхвърляне на уреда спазвайте съответните законни разпоредби.

**Информация за изхвърляне на електрически и електронни уреди в Европейския съюз:**



В Европейския съюз за електроуреди важат националните разпоредби за изхвърляне на отпадъци, които базират на Директива на ЕС 2012/19/ЕС за стара електронна техника (WEEE). Съгласно това те вече не могат да се изхвърлят в домашния смет.

Уредът се приема безплатно от комуналните събирателни пунктове респ. от пунктове за рециклиция.

Опаковката на продукта е от материали, които могат да се рециклират. Изхвърлете ги природосъобразно и ги върнете за преработка.

Перевод оригинального руководства по эксплуатации – Машинка для стрижки волос с питанием от аккумулятора, тип 1591T

## Общие правила техники безопасности

 **Ознакомьтесь с правилами техники безопасности и соблюдайте их!**

### Использование по назначению

- Используйте машинку для стрижки волос только для стрижки головы, бороды, усов и бровей людям.
- Используйте машинку для стрижки животных только для стрижки волосяного покрова и шерсти животных.
- Данный прибор предназначен для профессионального использования.

### Требования к пользователю

- Перед первым использованием необходимо полностью прочесть данное руководство по эксплуатации и подробно ознакомиться с прибором.
- Данный прибор может быть использован детьми старше 14 лет и лицами с недостаточными физическими, сенсорными или умственными способностями, а также недостаточным опытом или знаниями только под наблюдением ответственных лиц или же в том случае, если им были разъяснены правила безопасного обращения с прибором, и они осознали опасности, исходящие от прибора. Нельзя допускать, чтобы дети играли с прибором. Дети не должны заниматься очисткой или обслуживанием прибора без контроля со стороны взрослых.
- Храните прибор за пределами досягаемости животных и воздействия погодных явлений.

## Опасности



### **Опасно! Опасность удара электрическим током в случае повреждения прибора/ сетевого блока.**

- ▶ Не используйте прибор, если он работает ненадлежащим образом, был поврежден или же побывал в воде. Во избежание опасностей ремонт должен производиться исключительно в авторизованном сервисном центре и только с использованием оригинальных комплектующих.
- ▶ Никогда не используйте прибор с поврежденным сетевым кабелем или сетевым блоком. Во избежание возникновения опасности для замены поврежденного сетевого кабеля или сетевого блока на запасные обращайтесь в авторизованный сервисный центр или к квалифицированному специалисту.
- ▶ Ремонт электроприбора разрешается проводить только специалистам в области электротехники.



### **Опасно! Опасность удара электрическим током в случае проникновения жидкости.**

- ▶ Всегда размещайте и храните электроприборы так, чтобы они не могли упасть в воду (например, в раковину). Держите прибор вдали от воды и других жидкостей.
- ▶ Ни в коем случае не дотрагивайтесь до упавшего в воду прибора, а также до воды, в которую он упал. Немедленно выньте вилку из розетки.
- ▶ Прежде чем вновь включать прибор, проверьте его в сервисном центре.
- ▶ Используйте и храните прибор только в сухих помещениях.



### **Опасность взрыва!**

- ▶ Не пытайтесь заменить аккумуляторы самостоятельно.
- ▶ Разрешается производить замену аккумуляторов только на разрешенные производителем типы аккумуляторов, и только в сервисных центрах.
- ▶ Не подвергайте прибор длительному воздействию температур ниже 0°C или выше +40°C. Защищайте прибор от прямых солнечных лучей.

**Предупреждение! Опасность ожога со стороны блока ножей.**

- ▶ В результате длительной эксплуатации блок ножей может нагреться. Периодически прерывайте эксплуатацию, чтобы остудить блок ножей.

**Предупреждение! Опасность травмирования при ненадлежащем использовании.**

- ▶ Никогда не используйте прибор с поврежденным блоком ножей.
- ▶ Всегда выключайте прибор перед тем, как его отложить, так как вследствие вибраций прибор может упасть.

**Осторожно! Повреждение вследствие неверного использования.**

- ▶ Подключайте прибор только к сети с напряжением, указанным на табличке прибора.
- ▶ Используйте только принадлежности, рекомендованные производителем.
- ▶ Для зарядки прибора используйте только сетевой блок питания, входящий в комплект поставки. Для замены неисправного штепсельного импульсного блока питания используйте только оригинальные запчасти, которые можно приобрести в нашем сервисном центре.
- ▶ Не вставляйте и не допускайте попадания каких-либо предметов в отверстия прибора.
- ▶ Не держите прибор за сетевой кабель при переноске; вынимая из розетки, держитесь за вилку, а не тяните за кабель или прибор.
- ▶ Не допускайте соприкосновения прибора и сетевого кабеля с горячими поверхностями.
- ▶ Не храните и не пользуйтесь прибором с перекрученным или надломленным сетевым кабелем.

## Общие рекомендации по пользованию

### Информация по пользованию руководством по эксплуатации

- ▶ Перед эксплуатацией прибора необходимо полностью прочесть и понять данное руководство по эксплуатации!
- ▶ Руководство по эксплуатации является неотъемлемой частью продукции, тщательно сохраняйте его и держите в легкодоступном месте.
- ▶ Вы также можете получить данное руководство по эксплуатации в формате PDF в нашем сервисном центре по запросу. Декларация о соответствии стандартам ЕС на других официальных языках стран ЕС может быть получена по запросу в одном из наших сервисных центров.
- ▶ При передаче прибора третьим лицам передавайте также и руководство по эксплуатации.
- ▶ В случае противоречий между руководством по эксплуатации и национальными правилами техники безопасности или техническими требованиями по безопасности приоритет имеют национальные нормы.

### Объяснения символов и указаний



#### ОПАСНОСТЬ

Опасность поражения электрическим током, которое может повлечь за собой тяжкие телесные повреждения или смерть.



#### ОПАСНОСТЬ

Опасность взрыва, который может повлечь за собой тяжкие телесные повреждения или смерть.



#### ПРЕДУПРЕЖДЕНИЕ

Предупреждение об опасности телесных повреждений или риска для здоровья.



#### ОСТОРОЖНО

Предупреждение об опасности нанесения материального ущерба.



Полезная информация и советы.

- ▶ Указание выполнить соответствующее действие.
1. Выполните указанные действия в данном порядке.
  - 2.
  - 3.

## Описание прибора

### Наименование деталей (рис. 1)

- A Блок ножей
- B Выключатель
- C Индикатор зарядки
- D Зарядная подставка
- E Гнездо зарядной подставки
- F Масло для блока ножей
- G Щеточка для чистки
- H Импульсный блок питания
- I Штекер прибора

### Технические характеристики

#### Ручной прибор

Привод: двигатель постоянного тока  
Аккумуляторная батарея: никель-металлгидридный аккумулятор

Длительность работы от аккумулятора: до 60 мин.  
Габариты (Д/Ш/В): 141 x 32 x 29 мм  
Вес: прибл. 135 г  
Уровень звукового давления: макс. 62 дБ(А) @ 25 см  
Вибрация: < 2,5 м/с<sup>2</sup>

#### Зарядная подставка

Размеры с принадлежностями (Ш/Г/В): 72 x 96 x 58 мм  
Вес: прибл. 61 г

#### Импульсный блок питания

Тип: адаптер 6000  
Потребляемая мощность: макс. 12 Вт.  
Рабочее напряжение: 100 – 240 В / 50/60 Гц

Прибор имеет надежную электроизоляцию и не создает радиопомех. Прибор соответствует требованиям Директивы ЕС по электромагнитной совместимости 2004/108/ЕС и Директивы ЕС по машиностроению 2006/42/ЕС.



## Эксплуатация

### Подготовка

- Сохраняйте упаковку прибора для последующего безопасного хранения или транспортировки.

- ▶ Проверьте комплектность поставки.
- ▶ Проверьте все компоненты на возможные повреждения при транспортировке.

### Безопасность



**Осторожно! Опасность вследствие несоответствующего питающего напряжения.**

- ▶ Подключайте прибор только к сети переменного тока с напряжением, указанным на табличке прибора.

### Зарядка аккумуляторной батареи

- Длительность зарядки перед первым использованием составляет ок. **2 часов!**

1. Вставьте штекер прибора (I) на блоке питания в гнездо зарядной подставки (E) (рис. 2ⓐ).

- Специальная система контроля не допускает чрезмерной зарядки аккумулятора.

2. Вставьте вилку импульсного блока питания в розетку (рис. 2ⓑ).
3. Выключите прибор с помощью выключателя (рис. 3ⓐ).
4. Установите прибор в зарядную подставку (рис. 2).

- Во время процесса зарядки контрольный индикатор зарядки (C) мигает равномерно. О полном заряде аккумулятора свидетельствует индикатор, мигающий в другом ритме (10 вкл./1 выкл.).
- Индикатор погаснет после вынимания устройства из зарядной подставки (режим экономии энергии).
- Длительность полной зарядки составляет приблизительно **120 минут**.

### Режим работы от аккумулятора

1. Включите прибор с помощью выключателя (рис. 3ⓐ/ⓑ), после использования выключите прибор.

- С полностью заряженным аккумулятором прибор работает прил. **60 минут**. Такая емкость достигается за 5-10 циклов зарядки.
- При ненадлежащем уходе за блоком ножей длительность работы прибора может существенно снизиться.

## Техническое обслуживание

### Очистка и уход



**Опасно! Опасность удара электрическим током в случае проникновения жидкости.**

- ▶ Прежде чем приступить к очистке или обслуживанию прибора, отключите его от сети.
- ▶ Не опускайте прибор в воду!
- ▶ Не допускайте проникновения жидкостей внутрь прибора.
- ▶ Устанавливайте прибор в зарядную подставку после полного его высыхания.



**Осторожно! Повреждения вследствие агрессивных химикатов.**

- Агрессивные химикаты могут повредить прибор и принадлежности.
- ▶ Не используйте растворители и абразивные чистящие средства.
- ▶ Применяйте только чистящие средства и масло для блока ножей, рекомендованные изготовителем.



Принадлежности и запасные части можно заказать в специализированном магазине или в нашем сервисном центре.

- ▶ После каждого использования откиньте блок ножей от корпуса (рис. 4ⓐ). Щеточкой для чистки удалите остатки волос из отверстия в корпусе и из блока ножей (рис. 5). Дополнительно нажмите рычаг чистки. Это позволит удалить остатки волос между стригальной гребенкой и стригальным ножом с помощью щеточки для чистки (**EASY CLEANING**).
- ▶ Следите за чистотой зарядных контактов на устройстве и на зарядной подставке.
- ▶ Протирайте прибор только мягкой, при необходимости слегка влажной тряпкой.
- ▶ Очищайте блок ножей с помощью гигиенического спрея.
- ▶ Смазывайте блок ножей специальным маслом (рис. 6).
- Для обеспечения длительной и бесперебойной работы прибора важно часто смазывать блок ножей маслом.
- Если после длительного использования, несмотря на регулярную чистку и смазку, производительность стрижки снижается, блок ножей необходимо заменить.

## Замена блока ножей



**Предупреждение! Опасность травм и материального ущерба при ненадлежащем использовании.**

- ▶ Всегда выключайте прибор, прежде чем приступить к замене блока ножей.

1. Выключите прибор с помощью выключателя (рис. 3Ⓞ).
2. Блок ножей можно отсоединить, нажав на него по направлению стрелки в сторону, противоположную корпусу (рис. 4Ⓞ). Снимите блок ножей.
3. Чтобы снова закрепить блок ножей, надвиньте его крючком на зажим на корпусе и надавите в направлении корпуса до щелчка (рис. 4Ⓞ).

## Поиск и устранение неполадок

**Блок ножей плохо режет.**

**Блок ножей дергает волосы.**

**Аккумулятор слишком быстро разряжается.**

Причина: Блок ножей загрязнен.

- ▶ Очистите и смажьте блок ножей (рис. 5/6).

Причина: Блок ножей изношен.

- ▶ Замените блок ножей (рис. 4).

### Повреждение кожи

Причина: Слишком сильное давление на кожу.

- ▶ Уменьшите давление на кожу.

Причина: Угол резания слишком близкий к вертикали.

- ▶ Используйте прибор под меньшим углом.

### Индикатор заряда не горит.

Причина: Во время зарядки прибор должен быть выключен.

- ▶ Проверьте, выключен ли прибор. (Рис. 3Ⓞ)

Причина: Зарядные контакты загрязнены.

- ▶ Очистите зарядные контакты на устройстве и на зарядной подставке.

Причина: Неисправность электроснабжения.

- ▶ Проверьте контакт между блоком питания и штепсельной розеткой. Проверьте сетевой кабель на наличие повреждений.

## Утилизация



**Осторожно! Вредное воздействие на окружающую среду при неправильной утилизации.**

- ▶ Перед утилизацией аккумуляторы следует разрядить!
- ▶ Надлежащая утилизация способствует защите природы и предотвращает возможные вредные воздействия на человека и окружающую среду.

В случае утилизации прибора соблюдайте соответствующие законодательные предписания.

### Информация по утилизации электрических и электронных приборов в странах Европейского сообщества:



В странах-членах Европейского сообщества утилизация электрических приборов регулируется национальными предписаниями, базирующимися на директиве ЕС 2012/19/ЕС для отработанных электронных приборов (WEEE). Согласно этой директиве прибор запрещено утилизировать вместе с коммунальными и бытовыми отходами.

Прибор бесплатно принимается в местных сборных пунктах и пунктах приема отходов для вторичной переработки.

Упаковка изделия выполнена из материалов, подлежащих вторичной переработке. Утилизируйте их экологически безопасным способом и отправляйте на вторичную переработку.



Переклад оригінальної інструкції – Машинка для стриження волосся з живленням від акумулятора, тип 1591T

## Загальні вказівки з техніки безпеки

 **Ознайомтеся з правилами техніки безпеки та виконуйте їх!**

### Використання за призначенням

- Машинка для стриження волосся призначена виключно для стриження людей (голова, борода, брови).
- Машинка для стриження тварин призначена виключно для стриження тваринної вовни й хутра.
- Цей пристрій призначений для професійного використання.

### Вимоги до користувача

- Перед першим використанням уважно прочитайте посібник з експлуатації та ознайомтеся із пристроєм.
- Цей пристрій може використовуватися дітьми віком від 14 років, а також особами з обмеженими фізичними, сенсорними чи розумовими здібностями або недостатнім досвідом і знаннями за умови, що вони перебувають під наглядом чи отримали вказівки щодо безпечного користування пристроєм і розуміють усі пов'язані з цим ризики. Не дозволяйте дітям гратися з пристроєм. Не дозволяйте дітям чистити або обслуговувати пристрій без контролю з боку дорослих.
- Зберігайте прилад поза зоною досяжності тварин та впливу погодних умов.

### Ризики й небезпеки

 **Небезпека! Ураження струмом через пошкодження пристрою/блоку живлення.**

- ▶ Не використовуйте пристрій, якщо він не працює належним чином, був пошкоджений або ж побував у воді. Ремонт слід виконувати тільки в авторизованому сервісному центрі з використанням оригінальних запчастин, щоб уникнути небезпек.

- ▶ Не користуйтеся пристроєм із пошкодженим електричним кабелем або штепсельним імпульсним блоком живлення. Для безпечної заміни пошкодженого електричного кабелю чи блоку живлення на запасний звертайтеся до уповноваженого сервісного центру чи фахівця відповідної кваліфікації.
- ▶ Ремонтувати електричні пристрої дозволяється тільки спеціалістам, які мають електротехнічну освіту.



## **Небезпека! Ураження струмом через потрапляння рідини.**

- ▶ Залишайте й зберігайте електричні пристрої таким чином, щоб вони не могли впасти у воду (наприклад, в умивальник). Тримайте прилад на відстані від води або іншої рідини.
- ▶ У жодному разі не торкайтеся електричного пристрою, якщо той упав у воду, та не торкайтеся води. Одразу витягніть штекер із розетки.
- ▶ Перш ніж знов увімкнути пристрій, перевірте його в сервісному центрі.
- ▶ Користуйтеся пристроєм і зберігайте його тільки у сухих приміщеннях.



## **Небезпека вибуху!**

- ▶ Не намагайтеся самотужки замінити акумулятори.
- ▶ Дозволяється робити заміну акумуляторів тільки на дозволі виробником типи акумуляторів і тільки в сервісних центрах.
- ▶ Не піддавайте пристрій тривалому впливу температур нижче 0°C чи вище +40°C. Уникайте прямих сонячних променів.



## **Увага! Небезпека опіку з боку блоку ножів.**

- ▶ В результаті тривалої експлуатації ножовий блок може нагріватися. Періодично переривайте експлуатацію, щоб остудити блок ножів.

**Увага! Травмування в разі неправильного поводження.**

- ▶ Ніколи не користуйтеся пристроєм з пошкодженим ножовим блоком.
- ▶ Перед тим як покласти пристрій, обов'язково його вимикайте — вібрація може спричинити падіння пристрою.

**Обережно! Пошкодження в разі неправильного поводження.**

- ▶ Пристрій призначений для використання тільки від джерела з напругою, що вказана на інформаційній табличці.
- ▶ Використовуйте тільки приладдя, рекомендоване виробником.
- ▶ Для заряджання пристрою використовуйте тільки штепсельний імпульсний блок живлення з комплекту постачання. Для заміни несправного штепсельного імпульсного блока живлення використовуйте тільки оригінальні запчастини, які можна придбати в нашому сервісному центрі.
- ▶ Не вставляйте й не допускайте потрапляння сторонніх предметів в отвори пристрою.
- ▶ Не тримайте пристрій за мережевий кабель при перенесенні; виймаючи з розетки, тягніть за вилку, а не за кабель або пристрій.
- ▶ Тримайте електричний кабель і пристрій якнайдалі від гарячих поверхонь.
- ▶ Не заряджайте та не зберігайте пристрій із перекрученим або перегнутим кабелем живлення.

## Загальні інструкції з використання

### Інформація щодо користування посібником з експлуатації

- ▶ Перед першим використанням пристрою уважно прочитайте весь посібник з експлуатації.
- ▶ Посібник з експлуатації є частиною виробу і мусить надійно зберігатися в легко доступному місці.
- ▶ Ви можете також отримати цей посібник з експлуатації в форматі PDF в сервісному центрі за запитом. Заява про відповідність стандартам ЄС на інших офіційних мовах країн ЄС може бути отримана на запит в одному з наших сервісних центрів.
- ▶ У разі передачі пристрою третій особі слід також додати цей посібник з експлуатації.
- ▶ У разі невідповідності місцевим правилам техніки безпеки дотримуйтесь вимог, що діють у вашій країні.

### Роз'яснення символів і сигнальних слів



#### НЕБЕЗПЕКА

Небезпека ураження електричним струмом, що може спричинити тяжкі тілесні ушкодження чи навіть смерть.



#### НЕБЕЗПЕКА

Небезпека вибуху, що може спричинити тяжкі тілесні ушкодження чи навіть смерть.



#### ПОПЕРЕДЖЕННЯ

Попередження про можливість отримання тілесних ушкоджень чи існуючий ризик для здоров'я.



#### ОБЕРЕЖНО

Небезпека пошкодження майна.



Корисна інформація й поради.

- ▶ Вказівка на необхідність виконання певної дії.
1. Виконайте ці інструкції в наведеній послідовності.
  - 2.
  - 3.

## Опис виробу

### Позначення деталей (мал. 1)

- A Ножовий блок
- B Вимикач
- C Індикатор заряджання
- D Зарядна підставка
- E Гніздо зарядної підставки
- F Мاستило для ножового блока
- G Щіточка для чищення
- H Штепсельний імпульсний блок живлення
- I Штекер пристрою

### Технічні характеристики

#### Ручний пристрій

Привод:	двигун постійного струму
Акумулятор:	нікель-металгідридний акумулятор
Тривалість роботи від акумулятора:	до 60 хвилин
Розміри (Д x Ш x В):	141 x 32 x 29 мм
Вага:	прибл. 135 г
Рівень звукового тиску:	макс. 62 дБ(A) @ 25 см
Вібрація:	< 2,5 м/с <sup>2</sup>

#### Зарядна підставка

Габарити з приладдям (Д x Г x В):	72 x 96 x 58 мм
Вага:	прибл. 61 г

#### Штепсельний імпульсний блок живлення

Тип:	адаптер 6000
Споживання потужності:	макс. 12 Вт
Робоча напруга:	100-240 В / 50/60 Гц

Пристрій має електроізоляцію та захищений від радіоперешкод. Він відповідає вимогам Директиви ЄС щодо електромагнітної сумісності 2004/108/EG та Директиви ЄС щодо машинобудування 2006/42/EG.

## Використання

### Підготовка

- Не викидайте пакувальні матеріали — їх можна використовувати для надійного зберігання і транспортування пристрою в майбутньому.

- ▶ Перевірте комплектність поставки.
- ▶ Перевірте всі деталі на наявність пошкоджень, отриманих у процесі транспортування.

### Безпека



**Обережно! Пошкодження через використання невідповідної напруги.**

- ▶ Пристрій призначений для використання тільки від джерела змінного струму з напругою, що вказана на інформаційній табличці.

### Заряджання акумулятора

- Тривалість заряджання перед першим використанням має складати приблизно **2 години**.

1. Вставте штекер пристрою (I) на штепсельному імпульсному блоці живлення у гніздо зарядної підставки (E) (мал. 2ⓐ).

- Спеціальна контрольна система унеможливіє надмірне заряджання акумулятора.

2. Підключіть штепсельний імпульсний блок живлення до електричної розетки (мал. 2ⓑ).
3. Вимкніть пристрій за допомогою вимикача (мал. 3 ⓐ).
4. Встановіть пристрій на зарядну станцію (мал. 2).

- Під час заряджання індикатор заряджання (C) блимає у постійному ритмі. Коли акумулятор повністю заряджений, ритм блимання індикатора змінюється (10 увімк./1 вимк.).
- Індикатор погасне після виймання пристрою із зарядної підставки (режим економії енергії).
- Тривалість повного заряджання складає приблизно **120 хвилин**.

### Використання в режимі живлення від акумулятора

1. За допомогою вимикача увімкніть пристрій, а після використання вимкніть його (мал.3ⓐ/ⓑ)..

- З повністю зарядженим акумулятором пристрій може працювати до **60 хвилин**. Така потужність досягається приблизно після 5-10 циклів заряджання.
- У разі неналежного догляду за новим блоком тривалість роботи може суттєво зменшитися.

## Технічне обслуговування

### Чищення та догляд



**Небезпека! Ураження струмом через потраплення рідини.**

- ▶ Завжди вимикайте прилад, перш ніж почати чищення чи обслуговування.
- ▶ Не занурюйте пристрій у воду!
- ▶ Пильуйте, щоб усередину пристрою не потрапляла рідина.
- ▶ Дозволяється встановлювати на зарядну підставку тільки абсолютно сухий пристрій.



**Обережно! Пошкодження агресивними хімікатами.**

- Агресивні хімікати можуть пошкодити пристрій і приладдя.
- ▶ Не використовуйте розчинники та абразивні засоби для чищення.
- ▶ Використовуйте тільки рекомендовані виробником миючі засоби і мастило для ножового блока.



Придбати приладдя та запасні частини можна в спеціалізованому магазині або в нашому сервісному центрі.

- ▶ Після кожного використання відкидайте ніжовий блок від корпусу (мал. 4ⓐ). Щіточкою для чищення видаліть залишки волосся з отвору в корпусі та з ножового блока (мал. 5). Також натисніть важіль чищення. Таким чином можна видалити залишки волосся між стригальною гребінкою та стригальним ножом за допомогою щіточки для чищення (**EASY CLEANING**).
- ▶ Зарядні контакти на пристрої та на зарядній підставці завжди мають бути чистими.
- ▶ Протирайте пристрій м'якою, за необхідності злегка зволоженою ганчіркою.
- ▶ Чистить ніжовий блок за допомогою гігієнічного спрею.
- ▶ Змашуйте ніжовий блок спеціальним мастилом (мал. 6).



- ▶ Щоб досягти високої і тривалої якості стрижіння, слід часто чистити та змашувати ніжовий блок.
- ▶ Якщо якість стрижіння, незважаючи на регулярне чищення і змашування, після тривалого терміну експлуатації погіршується, то ніжовий блок слід замінити.

## Заміна ножового блока



**Увага! Травмування й пошкодження майна в разі невідповідного поводження.**

- ▶ Завжди вимикайте прилад, перш ніж почати заміну ножового блоку.

1. Вимкніть пристрій за допомогою вимикача (мал. 3 ⑤).
2. Відіжміть ножовий блок від корпусу у напрямку стрілки (мал. 4 ⑥). Зніміть ножовий блок.
3. Щоб встановити ножовий блок, вставте гачки у кріплення на корпусі й натисніть блок до корпусу, поки він не зафіксується (мал. 4 ⑦).

## Усунення несправностей

**Ножовий блок погано стриже.**

**Ножовий блок смикає волосся.**

**Акумулятор швидко розряджається.**

Причина: Ножовий блок забруднився.

- ▶ Почистіть і змастіть ножовий блок (мал. 5/6).

Причина: Ножовий блок зносився.

- ▶ Замініть ножовий блок (мал. 4).

## Пошкодження шкіри

Причина: Ви надто сильно тиснете на шкіру.

- ▶ Зменште тиск на шкіру.

Причина: Кут різання встановлений занадто крутий.

- ▶ Застосовувати пристрій під більш плоским кутом.

## Індикатор заряджання не світиться.

Причина: Під час заряджання пристрій має бути вимкненим.

- ▶ Перевірте, чи вимкнений пристрій. (Мал. 3 ⑤)

Причина: Зарядні контакти забруднені.

- ▶ Очистіть зарядні контакти на пристрої та на зарядній підставці.

Причина: Порушене живлення.

- ▶ Переконайтеся, що штепсельний імпульсний блок живлення надійно підключений до електричної розетки. Перевірте електричний кабель на наявність пошкоджень.

## Утилізація



**Обережно! Неправильна утилізація завдає шкоди навколишньому середовищу.**

- ▶ Перед утилізацією акумулятори необхідно розрядити!
- ▶ Належна утилізація сприяє захисту природи й допомагає запобігати можливому шкідливому впливу на людину та навколишнє середовище.

Дотримуйтеся вимог діючого законодавства при утилізації пристрою.

**Інформація щодо утилізації електричного та електронного обладнання у країнах ЄС:**



Питання утилізації електричних приладів на території Європейського Союзу регулюються національними нормами, які ґрунтуються на Директиві ЄС 2012/19/ЄС щодо утилізації електричних приладів та обладнання. Згідно з цією Директивою не можна викидати пристрій разом із домашнім чи комунальним сміттям.

Ви можете безкоштовно здати його до комунальних пунктів збору та вторинної переробки. Упаковка виробу виготовлена з матеріалів, що піддаються вторинній переробці. Утилізуйте їх екологічно безпечним способом і відправляйте на вторинну переробку.

Originaalkasutusjuhendi tõlge – Akutoitel juukselõikusmasin, tüüp 1591T

## Üldised ohutusjuhised

 **Lugege ja järgige kõiki ohutusjuhiseid ja hoidke ohutusjuhend alles!**

### Sihipärane kasutamine

- Kasutage juukselõikurit ainult inimjuuste, habemekarvade ja kulmude lõikamiseks.
- Loomadele mõeldud pügamismasinaid kasutage ainult loomakarvade ja -naha pügamiseks.
- Seade on mõeldud professionaalseks kasutamiseks.

### Nõuded kasutajale

- Lugege kasutusjuhend enne seadme esmakordset kasutuselevõtmist läbi ja tutvuge seadmega.
- Seadet võivad kasutada lapsed alates 14. eluaastast, samuti piiratud füüsiliste, sensoorsete või vaimsete võimetega isikud või isikud, kellel ei ole piisavalt kogemusi või teadmisi, kui nad teevad seda järelevalve all või kui neid on juhendatud seadme ohutu käsitlemise osas ja nad mõistavad sellega kaasnevaid ohtusid. Lapsed ei tohi seadmega mängida. Lapsed ei tohi seadet puhastada ega teostada kasutaja poolset hooldust, välja arvatud siis, kui see toimub järelevalve all.
- Hoidke seadet loomadele kättesaamatult ja ilmastikumõjutuste eest kaitstult.

### Ohud

-  **Oht! Elektrilöögi oht seadme/adapteri kahjustuste korral.**
- ▶ Ärge kasutage seadet, kui see ei tööta nõuetekohaselt, on kahjustatud või kui see on kukkunud vette. Ohtude vältimiseks laske remonditööd teostada ainult volitatud teeninduskeskuses, kasutades originaalvaruosi.
  - ▶ Ärge kunagi kasutage seadet kahjustatud toitejuhtme või adapteriga. Kahjustatud toitejuhtme või adapteri võite ohtude vältimiseks lasta originaalvaruosa vastu välja vahetada ainult volitatud teeninduskeskuses või sarnase kvalifikatsiooniga personalil.

- ▶ Elektriseadmeid võivad parandada ainult elektriinseneri väljaõppega spetsialistid.



### **Oht! Elektrilöögi oht seadmesse tungiva vedeliku tõttu.**

- ▶ Asetage või hoiustage elektriseadmed alati nii, et need ei kukuks vette (nt kraanikaussi). Vältige seadme kokkupuudet vee ja teiste vedelikega.
- ▶ Ärge mitte mingil juhul puudutage vette kukkunud seadet ega vett. Eemaldage seade kohe vooluvõrgust.
- ▶ Laske seade enne uuesti kasutuselevõtmist teeninduskeskuses üle kontrollida.
- ▶ Kasutage ja hoidke seadet ainult kuivades ruumides.



### **Plahvatusoht!**

- ▶ Ärge kunagi üritage ise akusid vahetada.
- ▶ Akud võib teeninduskeskuses vahetada ainult tootja poolt lubatud akutüüpide vastu.
- ▶ Ärge hoidke seadet pikema aja vältel temperatuuridel alla 0°C või üle +40°C. Vältige otsest päikesekiirgust.



### **Hoiatus! Vigastusoht ülekuumenenud lõikeelemendi tõttu.**

- ▶ Seadme pikaajalisel kasutamisel võib lõikeelement üle kuumeneda. Lõikeelemendi jahutamiseks tehke seadme kasutamises korrapäraselt pause.



### **Hoiatus! Asjatundmatust käsitsemisest tingitud vigastused.**

- ▶ Ärge kasutage kahjustatud lõikeelemendiga seadet.
- ▶ Lülitage seade alati enne käestpanekut välja, kuna seade võib vibratsiooni tõttu maha kukkuda.



### **Ettevaatust! Asjatundmatust käsitsemisest tingitud kahjustused.**

- ▶ Kasutage seadet alati üksnes tüübisildil ära toodud pingega.
- ▶ Kasutage ainult tootja poolt soovitatud tarvikuid.
- ▶ Kasutage seadme laadimiseks üksnes tarnekomplektis sisalduvat adapterit. Vahetage defektne adapter välja üksnes originaalvaruosade vastu, mida saab tellida meie teeninduskeskusest.
- ▶ Ärge kunagi lükake esemeid seadme avadesse ega laske neil sinna kukkuda.



- ▶ Ärge hoidke seadet toitejuhtmest ja selle vooluvõrgust eemaldamisel tõmmake pistikust, aga mitte juhtmest või seadmest.
- ▶ Hoidke toitejuhe ja seade kuumadest pindadest eemal.
- ▶ Ärge laadige ega hoiustage seadet keerdunud või väändunud toitejuhtmega.

## Üldised juhised kasutajale

### Teave kasutusjuhendi kasutamise kohta

- ▶ Enne seadme esmakordset kasutamist lugege kasutusjuhend täielikult läbi ja püüdke sellest aru saada.
- ▶ Kasutusjuhend on toote osa. Säilitage seda hoolikalt käepärases kohas.
- ▶ Kasutusjuhendi võib tellida meie teeninduskeskusest ka PDF-failina. EÜ vastavusdeklaratsiooni võib meie teeninduskeskusest küsida ka teistes Euroopa Liidu ametlikes keeltes.
- ▶ Seadet kolmandale isikule üle andes andke üle ka kasutusjuhend.
- ▶ Kui ohutusekirjad ja -juhised lähevad vastuollu siseriiklike regulatsioonidega, tuleb järgida siseriiklike regulatsioone.

### Sümbolite ja juhiste selgitused



#### OHT

Raske kehavigastuse või surmaga lõppeva elektrilöögi oht.



#### OHT

Raske kehavigastuse või surmaga lõppeva plahvatuse oht.



#### HOIATUS

Võimaliku kehavigastuse või terviseriski hoiatus.



#### ETTEVAATUST

Viide materiaalse kahju ohule.



Kasulik teave ja nõuanded.

- ▶ Teil palutakse teostada teatud toimingud.
1. Teostage need toimingud kirjeldatud järjekorras.
  - 2.
  - 3.

## Tootekirjeldus

### Osade nimetused (joon 1)

- A Lõikeelement
- B Lüliti sisse- ja väljalülitamiseks
- C Laadimisnäidik
- D Laadija
- E Laadija pistikupesa
- F Lõikeelemendi õli
- G Puhastushari
- H Adapter
- I Seadme ühenduspistik

### Tehnilised andmed

#### Käsisead

Ajam:	alalisvoolumootor
Aku:	NiMH-aku
Aku tööaeg:	kuni 60 min
Mõõtmed: (p x l x k):	141 x 32 x 29 mm
Kaal:	ca 135 g
Müratase:	max 62 dB(A) / 25 cm
Vibratsioon:	< 2,5 m/s <sup>2</sup>

#### Laadija

Mõõtmed	
koos tarvikutega (l x p x k):	72 x 96 x 58 mm
Kaal:	ca 61 g

#### Adapter

Tüüp:	adapter 6000
Võimsus:	max 12 W
Tööpinge:	100–240 V / 50–60 Hz

Seadme kaitsmed on isoleeritud ning seade ei tekita elektromagnetkiirgust. Seade vastab Euroopa Liidu elektromagnetilise ühilduvuse direktiivile 2004/108/EÜ ja masinate direktiivile 2006/42/EÜ.

## Seadmega töötamine

### Ettevalmistamine kasutuselevõtuks

-  Säilitage pakend seadme hilisemaks turvaliseks hoiustamiseks või transportimiseks.

- ▶ Kontrollige tarnekomplekti terviklikkust.
- ▶ Kontrollige kõiki osi võimalike transpordikahjustuste suhtes.

### Ohutus



#### Ettevaatust! Valest toitepingest tingitud kahjustused.

- ▶ Kasutage seadet alati üksnes tüübisildil ära toodud vahelduvvoolu pingega.

### Aku laadimine

-  Enne esmakordset kasutamist laadige akut tingimata ca **2 tundi!**

1. Ühendage adapteri ühenduspistik (I) laadija pistikupessa (E) (joon 2, ⊕).

-  Intelligentne laadimise juhtimissüsteem takistab akude ülelaadimist.

2. Ühendage adapter vooluvõrku (joon 2, ⊕).
3. Lülitage seade lülitist välja (joon 3, ⊕).
4. Asetage seade laadijasse (joon 2).

-  · Laadimisnäidik (C) vilgub laadimise ajal ühtlaselt. Kui aku on täis, siis vilgub laadimisnäidik teisel režiimil (10 vilgutust /1 paus).
- Näidik kustub peale seadme laadijast eemaldamist (voolusäästurežiim).
- Laadimisaeg kuni täieliku laetuseni on kuni **120 minutit**.

### Töötamine akutoitel

1. Lülitage seade lülitist sisse ja pärast kasutamist välja (joon 3, ⊕/⊖).

-  · Täis akuga võib seadet kasutada kuni **60 minutit**. Selline tulemus saavutatakse ca 5–10 laadimistsükli möödudes.
- Lõikeelemendi ebapiisava hoolduse korral võib tööaeg oluliselt lüheneda.

## Korrrashoid

### Puhastamine ja hooldus



#### Oht! Elektrilöögi oht seadmesse tungiva vedeliku tõttu.

- ▶ Lülitage seade enne puhastamist ja hooldust välja.
- ▶ Ärge kastke seadet vette!
- ▶ Vältige vedelike tungimist seadme sisemusse.
- ▶ Asetage seade uuesti laadijasse ainult täielikult kuivatatuna.



#### Ettevaatust! Agressiivsetest kemikaalidest tingitud kahjustused.

- ▶ Agressiivsed kemikaalid võivad seadet ja tarvikuid kahjustada.
- ▶ Ärge kasutage lahusteid ja abrasiivseid vahendeid.
- ▶ Kasutage ainult tootja poolt soovitatud puhastusvahendeid ja lõikeelemendi õli.



Tarvikuid ja varuosi saate soetada oma edasimüüjalt ja teeninduskeskusest.

- ▶ Peale iga kasutust eemaldage lõikeelement korpuse küljest (joon 4, ⊕). Puhastage korpuse ava ja lõikeelement puhastusharjaga juustest (joon 5). Lisaks vajutage puhastushooba. Nii saate juuksed lihtsalt puhastusharjaga lõikekammi ja lõiketera vahelt eemaldada (**EASY CLEANING**).
- ▶ Hoidke laadija ja seadme laadimiskontaktid alati puhtad.
- ▶ Pühkige seadet ainult pehme, vajadusel kergelt niiske lapiga.
- ▶ Puhastage lõikeelemendi puhastatava desinfitseerimisvahendiga.
- ▶ Õlitage lõikeelemendi lõikeelemendile mõeldud õliga (joon 6).



- ▶ Hea ja kauakestva lõiketulemuse saavutamiseks on oluline õlitada lõikeelemendi sageli.
- ▶ Kui peale pikaajalist kasutamist vaatamata puhastamisele ja õlitamisele lõikamistulemus halveneb, siis tuleks lõikeelement välja vahetada.

### Lõikeelemendi väljavahetamine



#### Hoiatus! Asjatundmatu käsitsemine võib põhjustada vigastusi ja kahjustusi.

- ▶ Lülitage seade enne lõikeelemendi vahetamist välja.

1. Lülitage seade lülitist välja (joon 3, ⊕).
2. Suruge lõikeelement noole suunas korpusest eemale (joon 4, ⊕). Eemaldage lõikeelement.
3. Lõikeelemendi paigaldamiseks asetage see konksuga korpuse avasse ja suruge korpuse poole kuni see fikseerub (joon 4, ⊕).

## Probleemide kõrvaldamine

Lõikeelement lõikab halvasti.

Lõikeelement kitsub.

**Aku tööaeg on liiga lühike.**

Põhjus: lõikeelement on määratud.

- ▶ Puhastage ja õlitage lõikeelementi (joon 5/6).

Põhjus: lõikeelement on kulunud.

- ▶ Vahetage lõikeelement välja (joon 4).

## Nahavigastus

Põhjus: liiga tugev surve nahale.

- ▶ Liiga nõrk surve nahale.

Põhjus: lõikamise nurk on liiga järsk.

- ▶ Hoidke seadet väiksema nurga all.

## Laadimisnäidik ei põle.

Põhjus: seade peab olema laadimise ajal välja lülitatud.

- ▶ Kontrollige, kas seade on välja lülitatud. (Joon 3, ©)

Põhjus: laadimiskontaktid on määratud.

- ▶ Puhastage laadija ja seadme laadimiskontakte.

Põhjus: vooluvarustuse häired.

- ▶ Veenduge, et adapteri ja pistikupesa vahel on laitmatu ühendus. Kontrollige toitejuhet võimalike kahjustuste osas.

## Utiliseerimine



**Ettevaatust! Keskkonnakahju valesi utiliseerimisel.**

- ▶ Laadige akud enne utiliseerimist tühjaks!
- ▶ Nõuetekohane utiliseerimine on keskkonnakaitse huvides ja takistab inimese ja keskkonna kahjustamist.

Järgige seadme utiliseerimisel vastavaid õigusakte.

## Euroopa Ühenduse elektriliste ja elektrooniliste seadmete utiliseerimise alane info:



Euroopa Ühenduses toimub elektriliste seadmete utiliseerimine vastavalt kohalikele regulatsioonidele, mis põhinevad Euroopa Liidu elektri- ja elektroonika-seadmete jäätmeid käsitleval direktiivil 2012/19/EÜ (WEEE). Selle alusel ei tohi seadet enam utiliseerida koos olmeprügi või majapidamisjäätmetega.

Seade võetakse tasuta vastu kohaliku omavalitsuse kogumispunktis või jäätmejaamas.

Toote pakend on valmistatud taaskasutatavatest materjalidest. Utiliseerige see keskkonnasõbralikult ja suunake taaskasutusse.

Oriģinālās lietošanas instrukcijas tulkojums. Ar akumulatoru darbināma matu griežamā mašīna.  
Modelis 1591T

## Vispārējās drošības norādes

 **Izlasiet, ņemiet vērā un saglabājiet visas drošības norādes!**

### Paredzētais pielietojums:

- Izmantojiet matu griežamās mašīnas tikai cilvēku matu, bārdas un uzacu griešanai.
- Izmantojiet dzīvnieku apspalvojuma griežamās mašīnas tikai dzīvnieku spalvu un pavilnas griešanai.
- Šo ierīci ir paredzēts izmantot industriālām vajadzībām.

### Prasības lietotājiem

- Pirms lietošanas vispirms pilnībā izlasiet Lietošanas instrukciju un iepazīstiet pašu iekārtu.
- Bērni no 14 gadu vecuma, kā arī cilvēki ar fiziskiem, sensoriem un garīgiem traucējumiem un personas, kurām trūkst pieredzes un/vai zināšanu, šo iekārtu drīkst izmantot tikai tad, kad ir apguvušas drošus iekārtas izmantošanas pamatus un izpratuši tās potenciāli radītos riskus. Bērniem ir aizliegts spēlēties ar iekārtu. Bērni bez uzraudzības nedrīkst veikt iekārtas tīrīšanu un tehnisko apkopi.
- Ierīce nedrīkst būt sasniedzama dzīvniekiem, tā ir jāsargā no laikapsūkļu ietekmes.

### Apdraudējums

-  **Bīstami! Iekārtas/slēdža bojājumi var radīt strāvas triecienu.**
- ▶ Neizmantojiet iekārtu, ja ir traucēta tās darbība, tā ir bojāta vai iekritusi ūdenī. Lai izvairītos no bojājumiem, remontu veiciet tikai pilnvarotos servisa centros, izmantojot oriģinālās rezerves daļas.
  - ▶ Nekad neizmantojiet iekārtu ar bojātu strāvas kabeli vai barošanas bloku. Lai izvairītos no potenciāla riska, bojātu strāvas kabeli vai barošanas bloku drīkst nomainīt vienīgi autorizētā servisa centrā vai kvalificēts speciālists, izmantojot oriģinālās rezerves daļas.

- ▶ Elektroierīces drīkst remontēt vienīgi izglītoti elektrotehnikas speciālisti.



### **Bīstami! Šķidrums rada strāvas trieciena risku.**

- ▶ Elektroierīcī vienmēr novietojiet un uzglabājat tā, lai tā nevarētu iekrist ūdenī (piemēram, izlietnē). Sargājiet ierīci no ūdens un citiem šķidrumiem.
- ▶ Nekādā gadījumā nepieskarieties ūdenī iekritušai ierīcei un nemēģiniet to satvert ūdenī. Nekavējoties pārtrauciet strāvas padevi ierīcei.
- ▶ Pirms ierīces lietošanas nogādājiet to uz pārbaudi servisa centrā.
- ▶ Izmantojiet un uzglabājat iekārtu tikai sausās telpās.



### **Sprādzienbīstamība!**

- ▶ Necentieties pašrocīgi mainīt akumulatorus.
- ▶ Akumulatoru nomaiņu drīkst veikt tikai servisa centrā, ievērojot ražotāja norādītos akumulatora tipus.
- ▶ Ierīce nedrīkst ilgi atrasties vidē, kur temperatūra zemāka par 0°C vai augstāka par +40°C. Sargiet no tiešiem saules stariem.



### **Brīdinājums! Pārkaršis asmeņu bloks var radīt apdegumus.**

- ▶ Asmeņu bloks var sakarst ilgstošas iekārtas lietošanas laikā. Regulāri pārtrauciet iekārtas lietošanu, lai ļautu asmeņu blokam atdzist.



### **Brīdinājums! Nepareiza izmantošana var radīt miesas bojājumus.**

- ▶ Nekad neizmantojiet ierīci ar bojātu asmeņu bloku.
- ▶ Iekārtu pirms nolikšanas vienmēr izslēdziet, lai tā vibrācijas ietekmē nevarētu nokrist zemē.



### **Uzmanību! Nepareiza izmantošana var radīt zaudējumus.**

- ▶ Izmantojiet ierīci tikai ar spriegumu, kas atbilst uz tipa plāksnītes norādītajam.
- ▶ Izmantojiet tikai ražotāja apstiprinātus piederumus.

- ▶ Iekārtas uzlādēšanai izmantojiet tikai ar to kopā piegādāto barošanas bloku. Bojātās barošanas bloka daļas nomainiet tikai ar oriģinālajām rezerves daļām, kas ir pieejamas mūsu servisa centros.
- ▶ Nebāziet un nemetiet nekādus priekšmetus iekārtas atverē.
- ▶ Nenesiet iekārtu aiz strāvas kabeļa un, izraujot spraudni no rozetes, vienmēr velciet aiz spraudņa, nevis vada vai iekārtas.
- ▶ Sargājiet iekārtu un strāvas kabeli no karstām virsmām.
- ▶ Neuzlādējiet un neuzglabājiet iekārtu ar pārlocītu vai pārgrieztu strāvas kabeli.

## Vispārējās norādes lietotājiem

### Informācija par Lietošanas instrukciju

- ▶ Pirms uzsākt iekārtas izmantošanu ir jāizlasa un jāizprot tās Lietošanas instrukciju.
- ▶ Uzskatiet Lietošanas instrukciju par produkta sastāvdaļu un uzglabājiet to drošā un viegli pieejamā vietā/
- ▶ Šo lietošanas instrukciju var iegūt mūsu servisa centrā arī PDF faila formātā. Mūsu servisa centrā var iegūt ES atbilstības deklarāciju arī citās ES oficiālajās valodās.
- ▶ Nododot iekārtu trešajām personām, nododiet arī Lietošanas instrukciju.
- ▶ Ja rodas nesakrītības ar valsts nacionālajiem drošības noteikumiem un priekšrakstiem, virsroka vienmēr ir nacionālajiem noteikumiem.

### Simbolu un instrukciju skaidrojums



#### **BĪSTAMI**

Pastāv elektriskās strāvas trieciena risks, kas var izraisīt smagus miesas bojājumus vai pat nāvi.



#### **BĪSTAMI**

Pastāv eksplozijas risks, kas var izraisīt smagus miesas bojājumus vai pat nāvi.



#### **BRĪDINĀJUMS**

Brīdinājums par iespējamu miesas bojājumu vai veselības kaitējuma risku.



#### **PIESARGIETIES**

Apzīmē materiālo zaudējumu radīšanas risku.



Piezīme ar nozīmīgu informāciju un padomiem.

- ▶ Jums būs nepieciešams veikt kādu darbību.

1. Darbības ir veicamas norādītajā kārtībā.
- 2.
- 3.

## Produkta apraksts

### Komponentu uzskaitījums (Att. 1)

- A** Asmeņu bloks
- B** Ieslēgšanas/izslēgšanas slēdzis
- C** Uzlādes indikators
- D** Uzlādes stacija
- E** Uzlādes stacijas ligzda
- F** Elļa asmeņu blokam
- G** Tīrīšanas birste
- H** Barošanas bloks
- I** Iekārtas spraudnis

### Tehniskā informācija

#### Rokas ierīce

Piedziņa:	Iīdzstrāvas motors
Akumulators:	NIMH akumulators
Akumulatora darbības ilgums:	Iīdz 60 min
Izmēri (AxPxG):	141 x 32 x 29 mm
Svars:	apm. 135 g
Troksņa emisijas līmenis:	maks. 62 dB(A) @ 25 cm
Vibrācija:	< 2,5 m/s <sup>2</sup>

#### Uzlādes stacija

Izmēri	
ar piederumiem (AxPxG):	72 x 96 x 58 mm
Svars:	apm. 61 g

#### Barošanas bloks

Tips:	Adapteris 6000
Patērējamā jauda:	maks. 12 W
Barošanas spriegums:	100 – 240 V / 50/60 Hz

Iekārta ir izolēta un aizsargāta pret ārējiem traucējumiem. Iekārta atbilst ES Elektromagnētiskās savienojamības direktīvai 2004/108/ES un ES direktīvai par mašīnām 2006/42/ES.

## Ekspluatācija

### Sagatavošana

-  Saglabājiet iepakojumu vēlāki iekārtas transportēšanai un uzglabāšanai.

- ▶ Pārbaudiet vai viss ir piegādāts.
- ▶ Pārbaudiet, vai detaļas transportēšanas laikā nav bojātas.

### Drošība



**Uzmanību! Neatbilstoša strāvas sprieguma padeve var radīt bojājumus.**

- ▶ Izmantojiet iekārtu tikai ar maiņstrāvu, kuras spriegums atbilst uz tipa plāksnītes norādītajam.

### Akumulatora uzlāde

-  Pirms pirmreizējās iekārtas izmantošanas nepieciešams **2 stundas** uzlādēt akumulatoru!

1. Iespraudiet barošanas bloka spraudni (I) uzlādes stacijas ligzdā (E) (2. att.ⓐ).

 Pateicoties viedai uzlādes vadībai, tiek novērsta iespēja akumulatoru pārlādēt.

2. Iespraudiet barošanas bloku kontakrozetē (2. att.ⓑ).
3. Izslēdziet ierīci ar ieslēgšanas/izslēgšanas slēdzi (3. att.ⓒ).
4. Ievietojiet ierīci uzlādes stacijā (2. att.).

-  Uzlādēšanas laikā vienmērīgi mirgo uzlādes indikators (C). Kad akumulators ir pilnībā uzlādēts, uzlādes indikatora mirgošanas cikls ir citāds (10 ieslēgts/1 izslēgts).
- Pēc ierīces izņemšanas no uzlādes stacijas indikators nodziest (enerģijas taupīšanas režīms).
- Pilnīga akumulatora uzlāde ilgst līdz **120 minūtēm**.

### Akumulatora izmantošana

1. Ar ieslēgšanas/izslēgšanas slēdzi ieslēdziet ierīci pirms lietošanas un izslēdziet pēc tās (3. att.ⓐ/ⓑ).

-  Ar pilnībā uzlādētu akumulatoru ierīce var darboties līdz pat **60 minūtēm**. Šāda kapacitāte tiek sasniegta pēc aptuveni 5 - 10 uzlādes cikliem.
- Nekopts asmeņu bloks var būtiski samazināt darbības laiku.

## Apkope

### Tīrīšana un kopšana



**Bīstami! Šķidrums rada strāvas trieciena risku.**

- ▶ Izslēdziet ierīci pirms tīrīšanas un kopšanas.
- ▶ Ierīci nedrīkst iemērt ūdenī!
- ▶ Nepieļaujiet šķidrumu iekļūšanu iekārtā.
- ▶ Ievietojiet ierīci uzlādes stacijā tikai tad, kad ierīce ir pilnīgi sausa.



**Uzmanību! Agresīvas ķīmiskās vielas var radīt bojājumus.**

- ▶ Agresīvas ķīmiskās vielas var radīt bojājumus iekārtā un tās piederumus.
- ▶ Neizmantojiet šķīdinātājus un abrazīvus līdzekļus.
- ▶ Izmantojiet tikai ražotāja apstiprinātos tīrīšanas līdzekļus un asmeņu bloka eļļu.



Piederumus un rezerves daļas varat iegādāties pie izplatītāja vai mūsu servisa centrā.

- ▶ Pēc katras izmantošanas reizes izņemiet asmeņu bloku no ligzdas (4. att.ⓐ). Ar tīrīšanas suku palīdzību iztīriet matu atliekas no ligzdas un no asmeņu bloka (5. att.). Papildus, nospiediet tīrīšanas sviru. Tādējādi Jūs varat viegli iztīrīt matu paliekas starp griezējšķērēm un griezējasmehānismiem ar tīrīšanas suku palīdzību (**EASY CLEANING**).
- ▶ Vienmēr uzturiet tīrus uzlādes stacijas un ierīces uzlādes kontaktus.
- ▶ Noslaukiet iekārtu tikai ar mitru, var arī viegli samitrinātu drānu.
- ▶ Notīriet asmeņu bloku ar higiēnisko aerosolu.
- ▶ Ieeļļojiet asmeņu bloku ar asmeņu bloka eļļu (6. att.).



- ▶ Regulāra asmeņu bloka ieeļļošana ir nepieciešama, lai nodrošinātu labu un ilgstošu griešanas kvalitāti.
- ▶ Ja griešanas efektivitāte samazinās pēc ilgstoša lietošanas laika, neskatoties uz regulāru tīrīšanu un eļļošanu, tad ir jāmaina asmeņu bloks.

### Asmeņu bloka maiņa



**Brīdinājums! Nepareiza izmantošana var radīt miesas bojājumus un materiālos zaudējumus.**

- ▶ Pirms asmeņu bloka nomainīšanas izslēdziet ierīci.

1. Izslēdziet ierīci ar ieslēgšanas/izslēgšanas slēdzi (3. att.ⓒ).
2. Izspiediet asmeņu bloku ar bultvīni norādītajā virzienā ārā no ligzdas (4. att.ⓑ). Noņemiet asmeņu komplektu.
3. Lai ievietotu asmeņu bloku atpakaļ, ar āķiem ielieciet to korpusa ligzdā un iespiediet korpusā, līdz tas fiksējas (4. att.ⓐ).

## Problēmu risināšana

**Asmeņu bloks slikti griež.**

**Asmeņu bloks rauj.**

**Īss akumulatora darbības laiks.**

Iemesls: Asmeņu bloks ir aizsērējis.

- ▶ Jāiztīra un jāieeļļo asmeņu bloks (5./6. att.).

Iemesls: Asmeņu bloks ir nolietojies.

- ▶ Jānomaina asmeņu bloks (4. att.).

## Savainota āda

Iemesls: Tiek pārāk stipri spiests pret ādu.

- ▶ Jāsamazina spiediens uz ādu.

Iemesls: Pārāk stāvs griešanas leņķis.

- ▶ Pielikt iekārtu lēzenāk.

## Nespīd uzlādes indikators.

Iemesls: Ierīce uzlādes laikā izslēgusies.

- ▶ Pārbaudiet, vai ierīce ir izslēgta. (3. att. ©)

Iemesls: Uzlādes kontakti aizsērējuši.

- ▶ Notīriet uzlādes stacijas un ierīces uzlādes kontaktus.

Iemesls: Traucēta strāvas padeve.

- ▶ Pārbaudiet, vai ir kontakts starp barošanas bloku un kontak-trozeti. Pārbaudiet vai nav bojāts strāvas kabelis.

## Utilizācija



**Uzmanību! Nepareiza utilizācija kaitē apkārtējai videi.**

- ▶ Pirms utilizācijas jāizņem akumulatorus!
- ▶ Pareiza utilizācija palīdz aizsargāt apkārtējo vidi un samazina iespējamo kaitīgo ietekmi uz cilvēkiem un dabu.

Utilizējot iekārtu, pievērsiet uzmanību spēkā esošajām prasībām.

## Informācija par elektrisko un elektronisko iekārtu utilizāciju Eiropas Savienībā:



Eiropas Savienībā elektroierīču utilizāciju nosaka valstu noteikumi, kas ir balstīti uz ES direktīvu 2012/19/EU par elektrisko un elektronisko iekārtu atkritumiem (EEIA). Saskaņā ar to, šo iekārtu vairs nedrīkst utilizēt kopā ar sadzīves atkritumiem.

Iekārtu par brīvu pieņem sabiedriskajās atkritumu savākšanas vai šķirošanas vietās.

Produkta iepakojums ir izgatavots no pārstrādājama materiāla. Utilizējiet videi draudzīgā veidā un nododiet otrreizējai pārstrādei.



Originalios naudojimo instrukcijos vertimas – Akumuliatorinės plaukų kirpimo mašinėlės 1591T

## Bendrosios atsargumo priemonės

 **Perskaitykite ir atkreipkite dėmesį į visas atsargumo priemones bei pasilikite ateičiai!**

### Naudojimas pagal paskirtį

- Naudokite plaukų kirpimo mašinėlės tik žmonių galvos plaukams, barzdai ir antakiams kirpti.
- Naudokite gyvūnų plaukų kirpimo mašinėlės tik gyvūnų plaukams ir kašiliui kirpti.
- Šis prietaisas sukurtas profesinės veiklos vykdymui.

### Reikalavimai naudotojui

- Prieš pradėdami naudoti, perskaitykite visas naudojimo instrukcijas ir susipažinkite su prietaisu.
- Šį prietaisą gali naudoti vaikai nuo 14 metų, taip pat asmenys, turintys ribotų fizinių, jutiminių ar protinių gebėjimų arba neturintys patirties ir/ar žinių, jei jie yra prižiūrimi arba jiems buvo paaiškinta, kaip saugiai naudoti prietaisą ir jie suprato gresiančius pavojus. Vaikams negalima žaisti su prietaisu. Neprižiūrimi vaikai negali atlikti valymo ir priežiūros darbų.
- Prietaisą laikykite gyvūnams nepasiekiamoje vietoje arba ten, kur jis gali būti paveiktas oro sąlygų.

### Pavojai

 **Pavojus! Elektros smūgio pavojus esant sugadintam prietaisui/maitinimo šaltinio kištukui.**

- ▶ Nenaudokite prietaiso, jei jis tinkamai neveikia, jei yra sugadintas, arba jei jis įkrito į vandenį. Siekiant nekelti pavojaus, remonto darbai turi būti atliekami tik specializuotame klientų aptarnavimo centre, naudojant originalias atsargines dalis.

- ▶ Niekada nenaudokite prietaiso, jei maitinimo laidas ar maitinimo šaltinio kištukas pažeisti. Siekiant išvengti pavojaus, pažeistą maitinimo laidą ar maitinimo šaltinio kištuką pakeiskite originalia atsargine dalimi tik specializuotame klientų aptarnavimo centre arba leiskite tai padaryti asmeniui, turinčiam panašią kvalifikaciją.
- ▶ Elektros prietaisus gali taisyti tik elektrotechninį išsilavinimą turintys specialistai.



### **Pavojus! Elektros smūgio pavojus patekus skysčiui.**

- ▶ Elektros prietaisus visuomet padėkite arba laikykite taip, kad jie neįkristų į vandenį (pvz. kriauklę). Prietaisą laikykite atokiau nuo vandens ar kitų skysčių.
- ▶ Jei elektros prietaisas įkrito į vandenį, nelieskite jo ir vandens. Tučtuojau ištraukite kištuką iš lizdo.
- ▶ Prieš prietaisą vėl pradėdami naudoti, patikrinkite klientų aptarnavimo centre.
- ▶ Prietaisą naudoti ir laikyti tik sausose patalpose.



### **Sprogimo pavojus!**

- ▶ Nebandykite patys keisti baterijas.
- ▶ Baterijos gali būti pakeistos tik gamintojo aprobuotais tipais klientų aptarnavimo centre.
- ▶ Nenaudokite prietaiso ilgą laiką žemesnėje nei 0°C arba aukštesnėje nei +40°C temperatūroje. Saugokite nuo tiesioginių saulės spindulių.



### **Įspėjimas! Susižeidimo pavojus esant perkaitusiems kirpimo peiliukams.**

- ▶ Jei prietaisas ilgai naudojamas, kirpimo peiliukai gali įkaisti. Naudojami pastoviai darykite pertraukas, kad kirpimo peiliukai atvėstų.



### **Įspėjimas! Susižeidimo pavojus netinkamai naudojant.**

- ▶ Niekada nenaudokite prietaiso, jei pažeisti kirpimo peiliukai.
- ▶ Prieš padėdami prietaisą visuomet jį išjunkite, kadangi jis dėl vibracijos gali nukristi.

**Atsargiai! Sugadinimo pavojus netinkamai naudojant.**

- ▶ Įjunkite prietaisą tik su duomenų plokštelėje nurodyta įtampa.
- ▶ Naudokite tik gamintojo rekomenduojamus priedus.
- ▶ Prietaisui įkrauti naudokite tik įsigytą maitinimo laido kištuką. Pakeiskite pažeistas maitinimo laido kištuko dalis tik originalio-  
mis atsarginėmis dalimis, kurias galite įsigyti mūsų klientų aptar-  
navimo centre.
- ▶ Nekiškite ir nemeskite jokių objektų į prietaiso angas.
- ▶ Neneškite prietaiso laikydami už maitinimo laido, atjunkite prietaisą nuo elektros lizdo ištraukdami kištuką, o ne laidą ar prietaisą.
- ▶ Maitinimo laidą ir prietaisą laikykite atokiau nuo įkaitusių paviršių.
- ▶ Nekraukite ir nelaikykite prietaiso, jei maitinimo laidas susisukęs ar užlenktas.

**Bendrosios nuorodos naudotojui****Informacija apie naudojimo instrukcijos naudojimą**

- ▶ Prieš pradėdami naudotis prietaisu, perskaitykite visas naudojimo instrukcijas.
- ▶ Naudojimo instrukcija yra prietaiso dalis, laikykite ją gerai prieinamoje vietoje.
- ▶ Šią naudojimo instrukciją PDF-formatu galima gauti mūsų klientų aptarnavimo centre. EB atitikties deklaraciją kitomis ES kalbomis galima gauti mūsų klientų aptarnavimo centre.
- ▶ Duodami prietaisą tretiems, pridėkite šią naudojimo instrukciją.
- ▶ Jei yra neatitikimų su nacionaliniais saugos taisyklėmis ir nuorodomis, turi būti laikomasi nacionalinių reikalavimų.

**Simbolių ir nuorodų paaiškinimas****PAVOJUS**

Elektros šoko pavojus, galintis sukelti sunkų žmogaus sužalojimą ar mirtį.

**PAVOJUS**

Sprogdimo pavojus, galintis sukelti sunkų žmogaus sužalojimą ar mirtį.

**ĮSPĖJIMAS**

Įspėjimas, kad galima susižeisti ar galima rizika sveikatai.

**ATSARGIAI**

Rodo, kad galima patirti materialinės žalos.



Rodo naudingą informaciją ar patarimus.



Turite imtis veiksmų.

1.

2.

3.

Atlikite veiksmus nurodyta tvarka.

## Gaminio aprašymas

### Lentelės aprašymas (1 pav.)

- A Kirpimo peiliukai
- B Įjungimo/išjungimo mygtukas
- C Įkrovimo indikatorius
- D Įkrovimo stotelė
- E Įkrovimo stovo lizdas
- F Alyva kirpimo peiliukams
- G Valymo šepetėlis
- H Maitinimo šaltinio kištukas
- I Prietaiso prijungimo kištukas

### Specifikacija

#### Rankinis prietaisas

Pavara:	DC-variklis
Baterija:	NIMH baterija
Akumulatoriaus veikimo laikas:	iki 60 min.
Išmatavimai (I x P x A):	141 x 32 x 29 mm
Svoris:	apie 135 g
Garso slėgio lygis:	maks. 62 dB(A) @ 25 cm
Vibracija:	< 2,5 m/s <sup>2</sup>

#### Įkrovimo stotelė

Dydžiai su reikmenimis (I x P x A):	72 x 96 x 58 mm
Svoris:	apie 61 g

#### Maitinimo šaltinio kištukas

Tipas:	Adapteris 6000
Vartojamoji galia:	maks. 12 W
Maitinimo įtampa:	100 – 240 V~ / 50/60 Hz

Prietaisas yra izoliuotas ir apsaugotas nuo radijo bangų trukdžių. Atitinka ES direktyvų 2004/108/EB dėl elektromagnetinio suderinamumo ir 2006/42/EB dėl mašinų reikalavimus.

## Naudojimas

### Paruošimas

- ▶ Išsaugokite pakuotę vėlesniam saugiam laikymui ir transportavimui.

- ▶ Patikrinkite, ar visos dalys yra pakuotėje.
- ▶ Patikrinkite, ar transportavimo metu dalys nebuvo pažeistos.

### Sauga



**Atsargiai! Pavojus sugadinti naudojant netinkamą įtampą.**

- ▶ Įjunkite prietaisą tik su kintamosios srovės įtampa, nurodyta duomenų plokštelėje.

### Baterijos krovimas



Prieš pirmą naudojimą būtina krauti apie **2 valandas!**

1. Įkiškite prietaiso maitinimo šaltinio prijungimo kištuką (I) į įkrovimo stotelės lizdą (E) (2 pav. ⑥).



Sumanaus įkrovimo valdymo dėka akumulatorius nepersikraus.

2. Įkiškite pajungimo prie maitinimo tinklo kištuką į elektros lizdą (2 pav. ⑥).
3. Įjungimo/išjungimo mygtuku išjunkite prietaisą (3 pav. ⑥).
4. Įstatykite prietaisą į įkrovimo stotelę (2 pav.).



- Įkrovimo metu įkrovimo indikatorius (C) mirksi tolygiai. Jei baterija pilnai įkrauta, įkrovimo indikatorius mirksi kitu dažniu (įjungus - 10 / išjungus - 1).
- Išėmus prietaisą iš įkrovimo stotelės indikatorius užgesta (enerģijos taupymo režimas).
- Krovimo laikas, per kurį pasiekiamas maksimalus pajėgumas, yra **120 minučių**.

### Baterijos naudojimas

1. Įjungimo/išjungimo mygtuku įjunkite prietaisą, po naudojimo išjunkite (3 pav. ⑥/⑦).



- Jei baterija pilnai įkrauta, prietaisą galima naudoti iki **60 minučių**. Toks pajėgumas pasiekiamas po maždaug 5 - 10 įkrovimo ciklų.
- Netinkamai prižiūrint kirpimo peiliukus, naudojimo trukmė gali žymiai sumažėti.

## Techninė priežiūra

### Valymas ir priežiūra



**Pavojus! Elektros smūgio pavojus patekus skysčiui.**

- ▶ Prieš pradėdami valymo ir priežiūros darbus, prietaisą išjunkite.
- ▶ Neįmerkite prietaiso į vandenį!
- ▶ Saugokite, kad į prietaiso vidų nepatektų skysčiai.
- ▶ Tik visiškai sausas prietaisą vėl įstatykite į įkrovimo stotelę.



**Atsargiai! Pavojus sugadinti stipriomis cheminėmis medžiagomis.**

Stiprios cheminės medžiagos gali prietaisą ir priedus sugadinti.

- ▶ Nenaudokite tirpiklių ir šveitiklių.
- ▶ Naudokite tik gamintojo rekomenduojamas valymo priemones ir kirpimo peiliukų alyvą.



Priedus ir atsargines dalis galite įsigyti iš savo prekybininko ar mūsų klientų aptarnavimo centre.

- ▶ Po kiekvieno naudojimo atlenkite kirpimo peiliukus nuo korpuso (4 pav. ⑥). Valymo šepetėliu pašalinkite plaukų likučius iš prietaiso angos ir nuo kirpimo peiliukų (5 pav.). Paspauskite valymo svirtį. Tai palengvina šepetėlių pašalinimą tarp viršutinio ir apatinio peiliukų susikaupusius plaukus (**LENGVAS VALYMAS**).

- ▶ Stebėkite, kad įkrovimo kontaktai krovimo stotelėje ir ant prietaiso būtų visada švarūs.
- ▶ Prietaisą nuvalykite minkšta, šiek tiek sudrėkinta šluoste.
- ▶ Kirpimo peiliukus nuvalykite higieniniu purškikliu.
- ▶ Kirpimo peiliukus sutepkite kirpimo peiliukų alyva (6 pav.).



- ▶ Siekiant, kad peiliukai kirptų gerai kuo ilgiau, labai svarbu juos dažnai sutepti alyva.
- ▶ Jei po ilgo naudojimo peiliukai kerpa blogiau, nepaisant to, kad jie yra išvalyti ir sutepti alyva, turite juos pakeisti naujais.

### Kirpimo peiliukų keitimas



**Įspėjimas! Susižeidimo ir daiktų sugadinimo pavojus netinkamai naudojant.**

- ▶ Prieš keisdami pjovimo peiliukus prietaisą išjunkite.

1. Įjungimo/išjungimo mygtuku išjunkite prietaisą (3 pav. ©).
2. Rodyklės kryptimi stumkite peiliukus nuo korpuso (4 pav. ©). Nuimkite peiliukus.
3. Norėdami vėl uždėti peiliukus, įkiškite įsikisimą, esantį ant peiliukų, į angelę, esančią ant plaukų kirpimo mašinėlės ir paspauskite peiliuką iki užsifiksavimo (4 pav. ©).

### Trikčių šalinimas

**Plaukų kirpimo peiliukai blogai kerpa.**

**Plaukų kirpimo peiliukai peša.**

**Per trumpas baterijos naudojimo laikas.**

Priežastis: Nešvarūs kirpimo peiliukai.

- ▶ Nuvalykite ir sutepkite kirpimo peiliukus (5/6 pav.).

Priežastis: Nusidėvėję kirpimo peiliukai.

- ▶ Pakeiskite peiliukus (4 pav.).

### Odos pažeidimas

Priežastis: Per stipriai spaudžiama oda.

- ▶ Silpniau spausti odą.

Priežastis: Per status kirpimo kampas.

- ▶ Plaukų kirpimo mašinėlę pridėti mažesniu kampu.

### Įkrovimo indikatorius nešviečia.

Priežastis: Įkrovimo metu prietaisas turi būti išjungtas.

- ▶ Patikrinkite, ar prietaisas išjungtas. (3 pav. ©)

Priežastis: Užsiteršę įkrovimo kontaktai.

- ▶ Išvalykite įkrovimo kontaktus krovimo stotelėje ir ant prietaiso.

Priežastis: Neveikia maitinimas elektra.

- ▶ Patikrinkite, ar kroviklio kištukas ir kištukinis lizdas senoje gerai sujungti. Patikrinkite, ar maitinimo laidas nesugadintas.

### Atliekų šalinimas



**Atsargiai! Netinkamas atliekų šalinimas kelia grėsmę aplinkai.**

- ▶ Baterijas prieš išmetant iškraukite!

- ▶ Tinkamas atliekų šalinimas saugo aplinką ir mažina galimą neigiamą poveikį žmonėms ir aplinkai.

Išmesdami prietaisą laikykitės atitinkamų teisinių reikalavimų. **Informacija apie elektros ir elektroninės įrangos išmetimą Europos Sąjungoje:**



Europos Sąjungoje elektros prietaisų išmetimą reguliuoja nacionaliniai teisės aktai, kurie remiasi ES Direktyva 2012/19/ES dėl elektros ir elektroninės įrangos atliekų (EE). Remiantis jais, prietaiso nebe-galima šalinti kartu su komunalinėmis ar buitinėmis atliekomis.

Komunaliniuose ar naudingų medžiagų surinkimo centruose prietaisais priimamas nemokamai. Gaminio pakuotė pagaminta iš perdirbamų medžiagų. Šalinkite jas ekologiškai ir pristatykite pakartotiniam naudojimui.

## Γενικές υποδείξεις ασφαλείας

 **Διαβάστε και τηρείτε όλες τις υποδείξεις ασφαλείας και φυλάξτε τις για μελλοντική χρήση!**

### Προβλεπόμενη χρήση

- Χρησιμοποιείτε τις κουρευτικές μηχανές αποκλειστικά σε ανθρώπινα μαλλιά, γένια και φρύδια.
- Χρησιμοποιείτε τις κουρευτικές μηχανές για ζώα αποκλειστικά για το κόψιμο μαλλιού και τριχώματος ζώων.
- Αυτή η συσκευή προορίζεται για επαγγελματική χρήση.

### Απαιτήσεις από το χρήστη

- Διαβάστε πριν από την πρώτη θέση σε λειτουργία όλες τις οδηγίες λειτουργίας και εξοικειωθείτε με τη συσκευή.
- Η συσκευή αυτή μπορεί να χρησιμοποιηθεί από παιδιά 14 ετών και άνω, καθώς και άτομα με μειωμένες φυσικές, αισθητηριακές ή πνευματικές ικανότητες ή έλλειψη εμπειρίας ή/και γνώσης, εφόσον βρίσκονται υπό επίβλεψη ή έχουν λάβει οδηγίες σχετικά με την ασφαλή χρήση της συσκευής και τους κινδύνους που απορρέουν από αυτή. Δεν επιτρέπεται στα παιδιά να παίζουν με τη συσκευή. Τα παιδιά δεν επιτρέπεται να καθαρίζουν και να συντηρούν τη συσκευή, εκτός εάν βρίσκονται υπό επίβλεψη.
- Η συσκευή πρέπει να φυλάσσεται μακριά από ζώα και την επίδραση καιρικών συνθηκών.

### Κίνδυνοι

 **Κίνδυνος! Κίνδυνος ηλεκτροπληξίας λόγω βλάβης στη συσκευή/στο μετασχηματιστή τροφοδοσίας.**

- ▶ Μην χρησιμοποιείτε τη συσκευή, εάν δεν λειτουργεί σύμφωνα με τον προβλεπόμενο τρόπο, έχει υποστεί βλάβη ή έχει πέσει στο νερό. Οι επισκευές πρέπει να διεξάγονται αποκλειστικά από εξουσιοδοτημένο κέντρο σέρβις και με χρήση γνήσιων ανταλλακτικών, προκειμένου να αποφεύγονται οι πιθανοί κίνδυνοι.

- ▶ Μην χρησιμοποιείτε ποτέ τη συσκευή με ελαττωματικό καλώδιο δικτύου ή ελαττωματικό μετασχηματιστή τροφοδοσίας. Αν το καλώδιο δικτύου ή ο μετασχηματιστής τροφοδοσίας υποστεί ζημιά, θα πρέπει να γίνει αντικατάστασή του με γνήσιο ανταλλακτικό, μόνο από εξουσιοδοτημένο κέντρο σέρβις ή από άτομο με αντίστοιχη εκπαίδευση, για την αποφυγή κινδύνων.
- ▶ Οι ηλεκτρικές συσκευές πρέπει να επισκευάζονται αποκλειστικά από καταρτισμένους ηλεκτροτεχνίτες.



### **Κίνδυνος! Ηλεκτροπληξία λόγω εισχώρησης νερού στη συσκευή.**

- ▶ Τοποθετείτε ή αποθηκεύετε τις ηλεκτρικές συσκευές πάντα με τέτοιο τρόπο ώστε να μην μπορούν να πέσουν στο νερό (π.χ. στο νιπτήρα). Προστατεύστε τη συσκευή από κάθε επαφή με νερό ή άλλα υγρά.
- ▶ Σε καμία περίπτωση μην αγγίζετε ηλεκτρική συσκευή που έχει πέσει μέσα σε νερό και μην βάζετε τα χέρια σας μέσα στο νερό. Βγάλτε αμέσως το φισ από την πρίζα.
- ▶ Προτού χρησιμοποιήσετε ξανά τη συσκευή, αναθέστε στο κέντρο σέρβις τον έλεγχό της.
- ▶ Χρησιμοποιείτε και φυλάσσετε τη συσκευή μόνο σε ξηρό χώρο.



### **Κίνδυνος έκρηξης!**

- ▶ Μην επιχειρείτε να αλλάξετε μόνοι σας τις μπαταρίες.
- ▶ Η αντικατάσταση των μπαταριών επιτρέπεται να γίνεται μόνο στο κέντρο σέρβις με μπαταρίες που έχουν εγκριθεί από τον κατασκευαστή.
- ▶ Μην εκθέτετε τη συσκευή για μεγάλο χρονικό διάστημα σε θερμοκρασίες κάτω από 0°C και πάνω από +40°C. Αποφεύγετε την άμεση ηλιακή ακτινοβολία.

**Προειδοποίηση! Τραυματισμοί λόγω υπερθέρμανσης των μονάδων κοπής.**

- ▶ Όταν η συσκευή χρησιμοποιείται για παρατεταμένο χρονικό διάστημα, η μονάδα κοπής μπορεί να θερμανθεί. Διακόπτετε τακτικά τη χρήση, αφήνοντας τη μονάδα κοπής να κρυώσει.

**Προειδοποίηση! Τραυματισμοί λόγω μη ενδεδειγμένου χειρισμού.**

- ▶ Σε καμία περίπτωση μην χρησιμοποιείτε τη συσκευή με φθαρμένες μονάδες κοπής.
- ▶ Απενεργοποιείτε πάντα τη συσκευή πριν την ακουμπήσετε σε κάποια επιφάνεια, γιατί υπάρχει κίνδυνος να πέσει κάτω λόγω των δονήσεων.

**Προσοχή! Ζημιές λόγω μη ενδεδειγμένου χειρισμού.**

- ▶ Χρησιμοποιείτε τη συσκευή αποκλειστικά με την τάση που αναγράφεται στην πινακίδα τύπου.
- ▶ Χρησιμοποιείτε αποκλειστικά τα εξαρτήματα που συνιστώνται από τον κατασκευαστή.
- ▶ Για τη φόρτιση της συσκευής, χρησιμοποιείτε αποκλειστικά το μετασχηματιστή τροφοδοσίας που περιλαμβάνεται στη συσκευασία. Αντικαθιστάτε τους ελαττωματικούς μετασχηματιστές τροφοδοσίας μόνο με γνήσια ανταλλακτικά, τα οποία μπορείτε να προμηθευτείτε από το κέντρο σέρβις της εταιρείας μας.
- ▶ Ποτέ μην εισάγετε ή αφήνετε να πέσουν αντικείμενα στα ανοίγματα της συσκευής.
- ▶ Μην μεταφέρετε τη συσκευή κρατώντας την από το καλώδιο δικτύου και για να την αποσυνδέσετε από το δίκτυο τροφοδοσίας να αφαιρείτε πάντα το βύσμα από την πρίζα, μην τραβάτε το καλώδιο ή την ίδια τη συσκευή.
- ▶ Κρατάτε το καλώδιο δικτύου και τη συσκευή μακριά από θερμές επιφάνειες.
- ▶ Μην φορτίζετε ή αποθηκεύετε τη συσκευή με το καλώδιο δικτύου στριμμένο ή τσακισμένο.



## Γενικές οδηγίες χρήσης

Πώς να χρησιμοποιήσετε αυτές τις οδηγίες λειτουργίας

- ▶ Πριν θέσετε τη συσκευή σε λειτουργία για πρώτη φορά, πρέπει να έχετε διαβάσει και κατανοήσει όλες τις οδηγίες λειτουργίας.
- ▶ Θεωρήστε τις οδηγίες λειτουργίας ως αναπόσπαστο μέρος του προϊόντος και φυλάξτε τις καλά σε σημείο με εύκολη πρόσβαση.
- ▶ Μπορείτε να ζητήσετε αυτές τις οδηγίες λειτουργίας και ως αρχείο PDF από το κέντρο σέρβις της εταιρείας μας. Μπορείτε να ζητήσετε από το κέντρο σέρβις της εταιρείας μας τη δήλωση συμμόρφωσης ΕΚ και σε άλλες επίσημες γλώσσες της ΕΕ.
- ▶ Σε περίπτωση παραχώρησης της συσκευής σε τρίτους, μην παραλείψετε να παραδώσετε μαζί και τις παρούσες οδηγίες λειτουργίας.
- ▶ Σε περίπτωση σύγκρουσης με τη νομοθεσία ή τις οδηγίες περί ασφάλειας που ισχύουν στη χώρα σας, θα πρέπει να τηρούνται οι σχετικές εθνικές προδιαγραφές.

### Επεξήγηση συμβόλων και υποδείξεων



#### ΚΙΝΔΥΝΟΣ

Κίνδυνος ηλεκτροπληξίας με πιθανή συνέπεια βαρύ τραυματισμό ή και θάνατο.



#### ΚΙΝΔΥΝΟΣ

Κίνδυνος έκρηξης με πιθανή συνέπεια βαρύ τραυματισμό ή και θάνατο.



#### ΠΡΟΕΙΔΟΠΟΙΗΣΗ

Προειδοποίηση για πιθανό τραυματισμό ή κίνδυνο για την υγεία.



#### ΠΡΟΣΟΧΗ

Υπόδειξη σχετικά με τον κίνδυνο πρόκλησης υλικών ζημιών.



Υπόδειξη που αφορά χρήσιμες πληροφορίες και συμβουλές.

- ▶ Σας υποδεικνύεται η εκτέλεση μιας ενέργειας.
1. Εκτελέστε τις ενέργειες αυτές με τη σειρά που περιγράφεται.
  - 2.
  - 3.

## Περιγραφή προϊόντος

Περιγραφή των εξαρτημάτων (εικ. 1)

- A** Μονάδα κοπής
- B** Διακόπτης ON/OFF
- C** Ένδειξη φόρτισης
- D** Βάση φόρτισης
- E** Υποδοχή βάσης φόρτισης
- F** Λάδι για τη μονάδα κοπής
- G** Βουρτσάκι καθαρισμού
- H** Μετασχηματιστής τροφοδοσίας
- I** Φις σύνδεσης συσκευής

### Τεχνικά χαρακτηριστικά

#### Συσκευή χειρός

Μηχανισμός κίνησης:	μωτέρ DC
Μπαταρία:	μπαταρία NIMH
Διάρκεια λειτουργίας μπαταρίας:	έως 60 min
Διαστάσεις (ΜxΠxΥ):	141 x 32 x 29 mm
Βάρος:	γύρω στα 135 g
Στάθμη ηχητικής πίεσης εκπομπής:	έως 62 dB(A) @ 25 cm
Δόνηση:	< 2,5 m/s <sup>2</sup>

#### Βάση φόρτισης

Διαστάσεις μαζί με τον πρόσθετο εξοπλισμό (ΠxΒxΥ):	72 x 96 x 58 mm
Βάρος:	γύρω στα 61 g

#### Μετασχηματιστής τροφοδοσίας

Τύπος:	προσαρμογέας 6000
Απορροφούμενη ισχύς:	έως 12 W
Τάση λειτουργίας:	100 – 240 V / 50/60 Hz

Η συσκευή διαθέτει μόνωση ασφαλείας και καταστολή ραδιοπαραεμβολών. Η συσκευή πληροί τις απαιτήσεις της ευρωπαϊκής Οδηγίας περί Ηλεκτρομαγνητικής Συμβατότητας 2004/108/ΕΚ και συμμορφώνεται με την Οδηγία περί μηχανών 2006/42/ΕΚ.

## Λειτουργία

### Προετοιμασία

- Φυλάξτε τα υλικά συσκευασίας για την περίπτωση που χρειαστεί να αποθηκεύσετε τη συσκευή ή να τη μεταφέρετε με ασφάλεια.

- ▶ Ελέγξτε την πληρότητα του περιεχομένου της συσκευασίας.
- ▶ Ελέγξτε όλα τα εξαρτήματα για να εντοπίσετε τυχόν φθορές που προκλήθηκαν κατά τη μεταφορά.

### Ασφάλεια



#### Προσοχή! Βλάβες λόγω εσφαλμένης τροφοδοσίας τάσης.

- ▶ Χρησιμοποιείτε τη συσκευή μόνο εφόσον είναι συνδεδεμένη σε εναλλασσόμενο ρεύμα με την τάση που αναγράφεται στην πινακίδα τύπου.

### Φόρτιση μπαταρίας

- Πριν από την πρώτη θέση σε λειτουργία, απαιτείται φόρτιση για περ. **2 ώρες!**

1. Συνδέστε το φις σύνδεσης (I) του μετασχηματιστή τροφοδοσίας στην υποδοχή της βάσης φόρτισης (E) (εικ. 2Ⓞ).

- Η έξυπνη διαχείριση φόρτισης εμποδίζει τις υπερφορτίσεις της μπαταρίας.

2. Βάλτε το μετασχηματιστή τροφοδοσίας στην πρίζα (εικ. 2Ⓞ).
3. Απενεργοποιήστε τη συσκευή με το διακόπτη λειτουργίας ON/OFF (εικ. 3Ⓞ).
4. Βάλτε τη συσκευή στο φορτιστή (εικ. 2).

- Κατά τη διάρκεια της φόρτισης, η ένδειξη φόρτισης (C) αναβοσβήνει ομοίμορφα. Όταν η μπαταρία είναι πλήρως φορτισμένη, η ένδειξη φόρτισης αναβοσβήνει με διαφορετικό κύκλο (10 on / 1 off).
- Μετά την απομάκρυνση της συσκευής από τη βάση φόρτισης, η ένδειξη σβήνει (λειτουργία εξοικονόμησης ρεύματος).
- Ο χρόνος φόρτισης που απαιτείται για να επιτευχθεί η πλήρης ισχύς ανέρχεται σε έως και **120 λεπτά**.

### Λειτουργία με μπαταρία

1. Με το διακόπτη λειτουργίας ON/OFF ενεργοποιήστε τη συσκευή και μετά τη χρήση απενεργοποιήστε την (εικ. 3Ⓞ/Ⓞ).

- Όταν η μπαταρία είναι πλήρως φορτισμένη, η συσκευή μπορεί να λειτουργήσει έως και **60 λεπτά**. Η ισχύς αυτή επιτυγχάνεται μετά από περ. 5 - 10 κύκλους φόρτισης.

- Η ελλιπής φροντίδα της μονάδας κοπής μπορεί να μειώσει σημαντικά το χρόνο λειτουργίας της συσκευής.

## Συντήρηση

### Καθαρισμός και φροντίδα



#### Κίνδυνος! Ηλεκτροπληξία λόγω εισχώρησης νερού στη συσκευή.

- ▶ Απενεργοποιήστε τη συσκευή πριν αρχίσετε τον καθαρισμό και τη φροντίδα της.
- ▶ Μην βυθίζετε τη συσκευή στο νερό!
- ▶ Μην αφήνετε υγρασία να εισέλθει στο εσωτερικό της συσκευής.
- ▶ Τοποθετήστε τη συσκευή και πάλι στη βάση φόρτισης μόνο αφού στεγνώσει τελείως.



#### Προσοχή! Βλάβες λόγω χρήσης διαβρωτικών χημικών καθαριστικών.

Η χρήση διαβρωτικών χημικών καθαριστικών ενδέχεται να προκαλέσει ζημιές στη συσκευή και τον πρόσθετο εξοπλισμό της.

- ▶ Ως εκ τούτου, μην χρησιμοποιείτε διαλυτικά και απορροπαντικά σε σκόνη.
- ▶ Χρησιμοποιείτε αποκλειστικά το καθαριστικό και το λάδι μονάδας κοπής που συνιστώνται από τον κατασκευαστή.



Για πρόσθετο εξοπλισμό και ανταλλακτικά απευθυνθείτε στον εμπορικό σας αντιπρόσωπο ή σε εξουσιοδοτημένο κέντρο σέρβις της εταιρείας μας.

- ▶ Μετά από κάθε χρήση ξεκουμπώνετε τη μονάδα κοπής από το περίβλημα (εικ. 4Ⓞ). Απομακρύνετε με τη βούρτσα καθαρισμού τις τρίχες από το άνοιγμα του περιβλήματος και τη μονάδα κοπής (εικ. 5). Πατήστε επιπλέον και το μοχλό καθαρισμού. Με τον τρόπο αυτό μπορούν να αφαιρεθούν εύκολα με τη βούρτσα καθαρισμού οι τρίχες μεταξύ της χτένας και της λεπίδας κοπής (**EASY CLEANING**).
- ▶ Διατηρείτε πάντοτε καθαρές τις επαφές φόρτισης στη βάση φόρτισης και τη συσκευή.
- ▶ Καθαρίστε τη συσκευή μόνο με μαλακό και ενδεχομένως ελαφρά υγρό πανί.
- ▶ Χρησιμοποιείτε το σπρέι καθαρισμού για τον καθαρισμό της μονάδας κοπής.
- ▶ Λιπαίνετε τη μονάδα κοπής με το ειδικό λάδι (εικ. 6).



- ▶ Για καλή και μακρόχρονη απόδοση κοπής είναι σημαντικό να λιπαίνετε συχνά τη μονάδα κοπής.
- ▶ Εάν μετά από μεγάλο διάστημα χρήσης η απόδοση κοπής μειωθεί παρά τον τακτικό καθαρισμό και τη λίπανση, τότε θα πρέπει να αντικατασταθεί η μονάδα κοπής.

**Αντικατάσταση της μονάδας κοπής**

**Προειδοποίηση! Τραυματισμοί και υλικές ζημιές λόγω μη ενδεδειγμένου χειρισμού.**

- ▶ Πριν από την αντικατάσταση της μονάδας κοπής, απενεργοποιήστε τη συσκευή.

1. Απενεργοποιήστε τη συσκευή με το διακόπτη λειτουργίας ON/OFF (εικ. 3Ⓞ).
2. Τραβήξτε τη μονάδα κοπής από το περιβλήμα προς την κατεύθυνση του βέλους (εικ. 4Ⓞ). αφαιρέστε τη μονάδα κοπής.
3. Για την επανατοποθέτηση, ακουμπήστε τη μονάδα κοπής με το άγκιστρο στην υποδοχή του περιβλήματος και πιέστε τη μέχρι να κουμπώσει στο περιβλήμα (εικ.4Ⓞ).

**Επίλυση προβλημάτων**

**Η μονάδα κοπής δεν κόβει καλά.**

**Η μονάδα κοπής μωδάει.**

**Η διάρκεια λειτουργίας της μπαταρίας είναι πολύ σύντομη.**

Αιτία: Η μονάδα κοπής είναι βρώμικη.

- ▶ Καθαρίστε και λιπάνετε τη μονάδα κοπής (εικ. 5/6).

Αιτία: Η μονάδα κοπής έχει υποστεί φθορά.

- ▶ Αντικαταστήστε τη μονάδα κοπής (εικ. 4).

**Δερματικός τραυματισμός**

Αιτία: Υπερβολική άσκηση πίεσης στο δέρμα.

- ▶ Ασκήστε λιγότερη πίεση στο δέρμα.

Αιτία: Η γωνία κοπής έχει τοποθετηθεί με πολύ μεγάλη κλίση.

- ▶ Δώστε μικρότερη κλίση στη συσκευή.

**Η ένδειξη φόρτισης δεν ανάβει.**

Αιτία: Κατά τη διάρκεια της φόρτισης, η συσκευή πρέπει να είναι απενεργοποιημένη.

- ▶ Βεβαιωθείτε ότι η συσκευή είναι απενεργοποιημένη. (εικ. 3Ⓞ)

Αιτία: Οι επαφές φόρτισης είναι βρώμικες.

- ▶ Καθαρίστε τις επαφές φόρτισης στη βάση φόρτισης και τη συσκευή.

Αιτία: Προβληματική τροφοδοσία τάσης.

- ▶ Βεβαιωθείτε για τη σωστή επαφή μεταξύ μετασχηματιστή τροφοδοσίας και πρίζας. Ελέγξτε μήπως το καλώδιο δικτύου παρουσιάζει φθορές.

**Απόρριψη**

**Προσοχή! Ζημιές στο περιβάλλον σε περίπτωση ακατάλληλης απόρριψης.**

- ▶ Αποφορτίστε τις μπαταρίες πριν από την απόρριψη!
- ▶ Η προσηκούμενη απόρριψη συμβάλλει στην προστασία του περιβάλλοντος και αποτρέπει την εμφάνιση πιθανών βλαβερών επιδράσεων στον άνθρωπο και στο περιβάλλον.

Σε περίπτωση απόρριψης της συσκευής θα πρέπει να λαμβάνετε υπόψη τις σχετικές νομικές προδιαγραφές.

**Πληροφορίες για την απόρριψη ηλεκτρικών και ηλεκτρονικών συσκευών εντός των ορίων της Ευρωπαϊκής Ένωσης:**



Εντός της Ευρωπαϊκής Ένωσης, η απόρριψη συσκευών που λειτουργούν με ρεύμα προδιαγράφεται από εθνικούς κανονισμούς, οι οποίοι βασίζονται στην Ευρωπαϊκή Οδηγία 2012/19/ΕΚ σχετικά με τα απόβλητα ηλεκτρικού και ηλεκτρονικού εξοπλισμού (ΑΗΗΕ). Σύμφωνα με την παραπάνω οδηγία, δεν επιτρέπεται η απόρριψη της συσκευής από τις τοπικές υπηρεσίες αποκομιδής ή με τα οικιακά απορρίμματα.

Η συσκευή παραλαμβάνεται χωρίς επιπλέον επιβάρυνση από τις κοινοτικές υπηρεσίες συλλογής απορριμμάτων ή ανακύκλωσης.

Η συσκευασία του προϊόντος είναι κατασκευασμένη από ανακυκλώσιμα υλικά. Απορρίψτε τη με τρόπο φιλικό προς το περιβάλλον και παραδώστε την για ανακύκλωση.

## تعليمات أمان عامة

**⚠️ احرص على قراءة وأخذ تعليمات الأمان التالية بعين الاعتبار، واحتفظ بها للاطلاع عليها في وقت لاحق!**

## استخدام الجهاز وفق الغرض الذي خصص له

- لا تستعمل جهاز حلقة الشعر إلا لحلقة شعر الإنسان واللحية والحاجبين.
- الآلات المخصصة لحلقة شعر الحيوانات صُمِّمت خصيصاً لحلقة شعر وفرو الحيوانات ولا يجب أن تستعمل لأي غرض آخر.
- صمم هذا الجهاز للاستخدام في المجال المهني الاحترافي.

## الشروط التي يجب مراعاتها من طرف المستخدم

- احرص على قراءة دليل الاستخدام بشكل كلي وعلى معرفة مختلف وظائف الجهاز قبل استخدامه لأول مرة.
- يسمح باستخدام الجهاز من طرف الأطفال الذين يبلغ عمرهم 14 سنوات أو أكثر والأشخاص الذين يعانون من قدرات جسدية أو حسية أو ذهنية محدودة، أو الذين يفتقرون للخبرة المطلوبة و/أو المعارف اللازمة إذا تمت مراقبتهم أو إرشادهم للطريقة السليمة لاستعمال الجهاز، وبعد استيعابهم للمخاطر المرافقة للاستخدام. احرص على ألا يلعب الأطفال بالجهاز. لا يسمح بتنظيف وصيانة الجهاز من طرف الأطفال إلا إذا كانوا تحت المراقبة.
- احرص على أن يبقى الجهاز بعيداً عن متناول الحيوانات وبمناى عن العوامل الجوية المؤثرة.

## الأخطار

- ⚠️ **خطر! صعقات كهربائية ناجمة عن حدوث أضرار في الجهاز/وحدة التغذية الكهربائية.** لا تستعمل الجهاز إذا كان لا يعمل بشكل جيد أو إذا لحقت به أية أضرار أو في حال وقوعه في الماء. لتجنب أي أخطار محتملة، لا يُسمح بالقيام بأعمال الصيانة إلا لتقنيي مراكز الصيانة المعترف بها، كما لا يُسمح باستعمال أي قطع أخرى مُغايرة للقطع الأصلية.
- ⚠️ لا تستعمل الجهاز أبداً إذا كان كبل الطاقة تالفاً أو في حال تواجد خلل بوحدة التغذية الكهربائية. في حالة تلف كبل الطاقة أو وحدة التغذية الكهربائية، يجب استبدالهما بقطعة أصلية أخرى من طرف مركز مرخص لخدمة الزبائن أو من طرف شخص آخر ذو تكوين ملائم، وذلك لتجنب أي أخطار محتملة.
- ⚠️ لا ينبغي إصلاح الأجهزة الكهربائية إلا من طرف تقنيين ذوي تكوين ملائم بمجال الكهرباء والإلكترونيك.



### خطر! صعقات كهربائية ناجمة عن تسرب السوائل.

- ◀ احرص دائماً على وضع الأجهزة الكهربائية والاحتفاظ بها في مكان آمن حتى لا تقع بالماء (مثلاً بحوض غسل اليدين). احرص على إبقاء الجهاز بعيداً عن الماء وأي سوائل أخرى.
- ◀ احرص على عدم لمس الأجهزة الكهربائية والإمساك بها في حال وقوعها بالماء.
- ◀ افصل القابس فوراً عن مصدر التيار الكهربائي في حال وقوع ذلك.
- ◀ قم بفحص الجهاز في مركز خدمة الزبائن قبل إعادة تشغيله.
- ◀ يرجى استعمال الجهاز والاحتفاظ به في مكان جاف.

### خطر الانفجار!



- ◀ لا تدخل أي تعديلات على البطارية نفسها.
- ◀ يجب أن لا يتم استبدال البطاريات إلا في مركز الخدمة وبالأنواع التي تعطى مجاناً من قبل الصانع.
- ◀ لا تستخدم الجهاز لمدة طويلة في الأماكن التي تقل فيها درجة الحرارة عن 0 درجة سلسيوس أو تفوق 40 درجة سلسيوس. تجنب تعرض الجهاز بشكل مباشر لأشعة الشمس.

### تنبيه! خطر الإصابة نتيجة السخونة المفرطة لشفرات قص الشعر.



- ◀ تشغيل الجهاز بشكل مطول قد يؤدي إلى سخونة شفرة القص. قم بإيقاف الجهاز بشكل منتظم حتى تبرد شفرة القص.

### تنبيه! خطر الإصابة نتيجة الاستخدام غير اللائق.



- ◀ لا تستخدم الجهاز أبداً مع شفرة قص تالفة.
- ◀ أطفئ الجهاز دائماً قبل وضعه، ذلك أن الاهتزازات قد تؤدي إلى سقوطه.

### تنبيه! أضرار ناجمة عن الاستخدام غير اللائق.



- ◀ احرص على ربط الجهاز بالجهد المذكور على لوحة الهوية.
- ◀ لا تستخدم أي لوازم أو ملحقات أخرى غير تلك التي ينصح الصانع باستعمالها.
- ◀ لا يجب شحن آلة الحلاقة إلا بواسطة وحدة التغذية الكهربائية المرفقة مع الجهاز.
- ◀ في حالة تعطل وحدة التغذية الكهربائية، احرص على تعويضها بوحدة أصلية.
- ◀ يمكنك الحصول على هذه الأخيرة من خلال مركزنا للخدمات.
- ◀ تجنب تسرب أي أجسام خارجية إلى الجهاز من خلال الفتحات التي تتواجد به.
- ◀ لا تحمل الجهاز من كبل التيار الكهربائي واسحبه دائماً عبر القابس، وليس من الكبل، إذا كنت تريد فصله عن التيار الكهربائي.
- ◀ احرص على إبقاء كبل الطاقة بعيداً عن الأماكن الساخنة.
- ◀ تأكد من أن كبل التيار الكهربائي غير مُلتو أو مطوي عند شحن الجهاز أو تخزينه.

## تعليمات عامة للاستخدام

## معلومات متعلقة باستخدام دليل الاستعمال

- ◀ يجب قراءة دليل الاستعمال بشكل كلي واستيعاب كافة مضامينه قبل الشروع في استخدام الجهاز لأول مرة.
- ◀ اعتبر دليل الاستعمال هذا كجزء من المنتج واحتفظ به بشكل جيد في مكان يسهل الوصول إليه.
- ◀ يمكنك أيضاً الحصول على هذه التعليمات كملف PDF لدى مركزنا لخدمة الزبائن. بإمكانكم أيضاً طلب إعلان المطابقة مع مواصفات الاتحاد الأوروبي بلغات رسمية أخرى لدول الاتحاد الأوروبي من خلال الاتصال بمركز خدمة الزبائن.
- ◀ في حالة تسليم الجهاز لجهات ثالثة، يرجى تسليم دليل الاستخدام مع الجهاز.
- ◀ في حالة وجود أي تعارض مع تعليمات وإرشادات الأمان المحلية، يجب اتباع التوجيهات المحلية.

## شرح الرموز والإرشادات



## خطر

خطر ناجم عن الصعقات الكهربائية مع احتمال الموت أو التعرض لإصابات خطيرة.



## خطر

خطر الانفجار مع احتمال الموت أو التعرض لإصابات خطيرة.



## تحذير

تحذير من احتمال وقوع إصابات جسدية أو وجود أخطار صحية.



## تنبيه

تنبيه لإمكانية حصول أضرار مادية.



## تنبيه مرفق

تنبيه مرفق بمعلومات ونصائح هامة.

## ◀

يتطلب الأمر هنا اتخاذ إجراء معين.

1. قم بتنفيذ الإجراءات وفق التسلسل المقترح.
- 2.
- 3.

## وصف المنتج

## أسماء الأجزاء المكونة (الرسم التوضيحي رقم 1)

- A طاق قص الشعر
- B زر تشغيل/إيقاف
- C مؤشر الشحن
- D قاعدة الشحن
- E مأخذ قاعدة الشحن
- F زيت مخصص لطقم القص
- G فرشاة تنظيف
- H وحدة التغذية الكهربائية
- I قابس وحدة التغذية

## البيانات التقنية

## جهاز يدوي

آلية التشغيل:  
بطارية: محرك تيار مستمر  
بطارية هيدريد النيكل والمعدن  
مدة عمل البطارية: تصل إلى 60 دقيقة

## الأبعاد

(الطول)×(العرض)×(الارتفاع): 29×32×141 مم

الوزن: 135 غرام تقريباً

مستوى انبعاث الضوضاء: 62 ديسيبل (A) على الأقصى على مسافة 25 سم  
< 2,5 م/ش<sup>2</sup>

## قاعدة الشحن

## الأبعاد مع الملحقات

(العرض)×(العمق)×(الارتفاع): 58×96×72 مم

الوزن: 61 غرام تقريباً

## وحدة التغذية الكهربائية

## الطراز:

مهباين 6000

## استهلاك القدرة:

بحد أقصى 12 وات

## فولتية التشغيل:

100 – 240 فولت / 60/50 هرتز

هذا الجهاز يتوفر على حماية عازلة ولا يصدر أي ضوضاء لاسلكية. تتطابق مواصفات هذا الجهاز مع معايير وتعليمات الاتحاد الأوروبي المتعلقة بالتوافق الكهرومغناطيسي 2004/108/EG والفولتية المنخفضة 2006/42/EG.

## استعمال الجهاز

## التحضير

احتفظ بمواد تنظيف الجهاز لنقل الجهاز أو الاحتفاظ به بشكل آمن في وقت لاحق.

- ◀ تأكد من عدم نقصان أي شيء في محتويات التسليم.
- ◀ افحص كافة الأجزاء للتأكد من عدم وجود أي أضرار ناجمة عن النقل.

## الأمان



تنبيه! أضرار ناجمة عن فولتية خاطئة.  
احرص على ربط الجهاز بمصدر تيار متردد (AC) وانتبه إلى قيمة الجهد المذكورة على لوحة الهوية.

## شحن البطارية

يرجى تخصيص مدة 2 ساعات تقريباً لشحن الجهاز قبل استعماله لأول مرة!

1. أدخل قابس وحدة التغذية الكهربائية (I) في مدخل (E) الجهاز (الرسم التوضيحي 2②).

يُوفّر الجهاز على نظام شحن ذكي يحول دون شحن البطارية بشكل مفرط.

2. أدخل وحدة التغذية في مصدر الكهرباء الحائطي (الرسم التوضيحي 2②).
3. قم بإيقاف الجهاز من خلال الضغط على زر التشغيل/الإيقاف (الرسم التوضيحي 3③).
4. أدخل الجهاز بمحطة الشحن (الرسم التوضيحي 2).

• أثناء عملية الشحن سيومض مؤشر الشحن (C) بانتظام. إذا كانت البطارية مشحونة تمامًا فستختلف دورة وميض مؤشر الشحن (10) ومضات / توقف مرة).  
• سوف يطفئ المؤشر (نمط توفير الطاقة) بعد إزالة الجهاز من قاعدة الشحن.  
• يستغرق شحن البطارية من جديد ما يصل إلى 120 دقيقة.

### التشغيل بالبطارية

1. شغل الجهاز من خلال الضغط على زر التشغيل/الإيقاف، ثم قم بإيقافه بعد الانتهاء من الاستخدام (الرسم التوضيحي 3③/3③).

• بعد شحن البطارية بشكل كامل، يمكنك استعمال الجهاز لمدة تصل إلى 60 دقيقة وسيتم الوصول إلى هذا الحد بعد حوالي من 5 - 10 دورات شحن.  
• اتعمد العناية الكافية بشفرة القص يؤثر بشكل جد سلبي على مدة استعمالها.

### العناية بالجهاز

#### تنظيف وصيانة الجهاز

⚠ خطر! صعقت كهربائية ناجمة عن تسرب السوائل.  
• قم بإطفاء الجهاز وصله عن التيار الكهربائي قبل الشروع في تنظيفه وصيانتها.  
• لا تغطس الجهاز في الماء.  
• احرص على عدم تسرب أي سوائل إلى داخل الجهاز.  
• لا تقم بتوصيل الجهاز بقاعدة الشحن إلا وهو جاف تمامًا.

⚠ تنبيه! أضرار ناجمة عن مواد كيميائية قوية.  
استخدام المواد الكيماوية القوية قد يؤدي إلى إلحاق أضرار بالجهاز وملحقاته.  
• لا تستعمل أي مواد مذيبة أو مصنفة!  
• لا تستخدم سوى مواد التنظيف وزيوت أطقم القص التي ينصح الصانع باستعمالها.

• يمكنك الحصول على الملحقات وقطع الغيار عبر بوابتك المحلي أو عبر مركز الخدمة.

• بعد الاستخدام قم بإدخال شفرة القص لإرجاعها من الغطاء الخارجي إلى أسفل (الرسم التوضيحي رقم 4④). استعمل فرشاة التنظيف لإزالة بقايا الشعر من فتحات الغطاء الخارجي للجهاز ومن شفرة القص (الرسم التوضيحي رقم 5). اضغط أيضاً على عتلة التنظيف. هذه العملية تسمح بإزالة بقايا الشعر المتواجدة بين مشط وشفرة القص بكل سهولة بواسطة فرشاة التنظيف الملحقة (EASY CLEANING).  
• حافظ على نظافة أسنان الشحن الموجودة بقاعدة الشحن والموجودة بالجهاز بشكل دائم.  
• استعمل قطعة قماش ناعمة ومبللة قليلاً لتنظيف الجهاز.

• نظف شفرة قص الشعر بواسطة بخاخة التنظيف.  
• استخدم زيت شفرات القص لتنظيف الشفرة (الرسم التوضيحي رقم 6).

• قم بتزييت شفرة قص الشعر بشكل منتظم لضمان جودة قص عالية لمدة طويلة.  
• قم بتغيير شفرة القص إذا لاحظت أن أداءها قد تراجع بعد مدة استعمال طويلة رغم تنظيفها و تزييتها بشكل منتظم.

### استبدال شفرة القص

⚠ تنبيه! خطر الإصابة وحوادث أضرار مادية نتيجة الاستخدام غير اللائق.  
• قم بإطفاء الجهاز قبل تغيير شفرة قص الشعر.

1. قم بإيقاف الجهاز من خلال الضغط على زر التشغيل/الإيقاف (الرسم التوضيحي 3③).
2. اضغط على شفرة قص الشعر في الاتجاه المعاكس لغطاء الجهاز (الرسم التوضيحي 4④). افصل شفرة قص الشعر عن الجهاز.
3. لإعادة شفرة القص لوضعها الأصلي، قم بتثبيت المشبك الحائطي بفتحة التثبيت المتواجدة بالغطاء الخارجي واضغط على الشفرة إلى أن يستقر وضعها بالجهاز (الرسم التوضيحي 4④).

### معالجة المشاكل

• طقم القص لا يقص بشكل جيد.  
• طقم القص يجر الشعر.  
• مدة خدمة البطارية قصيرة جداً.  
السبب: طقم القص متسخ.  
• قم بتنظيف وتزييت الشفرة (الرسم التوضيحي 6/5).

السبب: طقم القص متآكل.  
• قم باستبدال طقم القص (الرسم التوضيحي رقم 4).

### إصابة البشرة

السبب: الضغط الممارس على البشرة كبير جداً.  
• يجب تخفيف الضغط الممارس على البشرة.

السبب: زاوية القص شديدة الانحدار.  
• احرص على استخدام الجهاز بمستوى أكثر تسطيحاً.

### مؤشر الشحن لا يضيء.

السبب: يجب أن يكون الجهاز قيد إيقاف التشغيل عند الشحن.  
• تأكد هل الجهاز قيد إيقاف التشغيل أو لا. (الرسم التوضيحي 3③)

السبب: أسنان الشحن متسخة.  
• قم بتنظيف أسنان الشحن الموجودة بقاعدة الشحن والموجودة بالجهاز.

السبب: خلل بالتغذية الكهربائية.  
• تأكد من سلامة الربط بين وحدة التغذية ومصدر التيار الكهربائي. افحص كبل التيار الكهربائي للتأكد من سلامته.

## التخلص من الجهاز

تنبيه! إمكانية حدوث أضرار بيئية في حالة عدم التخلص من الجهاز بشكل سليم.



- ◀ احرص على إفراغ شحنة البطارية قبل التخلص منها!
- ◀ التخلص من الجهاز بشكل مناسب يحافظ على البيئة ويحول دون تعرض الإنسان والبيئة لأي أضرار محتملة.

عند التخلص من الأجهزة الكهربائية غير المستعملة، احرص على احترام المتطلبات القانونية الجاري بها العمل.

**معلومات خاصة بالتخلص من الأجهزة الكهربائية والإلكترونية في الاتحاد الأوروبي:**



يخضع التخلص من الأجهزة الكهربائية داخل الاتحاد الأوروبي لمجموعة من القوانين المحلية التي تركز على التوجيه الأوربي 2012/19/EC الخاص بالأجهزة الكهربائية والإلكترونية العتيقة. ويحظر هذا التوجيه رمي الجهاز مع النفايات البلدية أو المنزلية. يمنعك التخلص مجاناً من الجهاز بوحدة من نقاط جمع الأجهزة التابعة للبلدية أو بمركز من مراكز إعادة تدوير النفايات. يتشكل تغليف الجهاز من مواد قابلة لإعادة التدوير. يرجى التخلص من هذه المواد بشكل يتوافق مع معايير البيئة وأخذها إلى مراكز إعادة التدوير.



de  
en  
fr  
it  
es  
pt  
nl  
da  
sv  
no  
fi  
tr  
pl  
cs  
sk  
hr  
hu  
sl  
ro  
bg  
ru  
uk  
et  
lv  
lt  
el  
ar

de  
en  
fr  
it  
es  
pt  
nl  
da  
sv  
no  
fi  
tr  
pl  
cs  
sk  
hr  
hu  
sl  
ro  
bg  
ru  
uk  
et  
lv  
lt  
el  
ar

de  
en  
fr  
it  
es  
pt  
nl  
da  
sv  
no  
fi  
tr  
pl  
cs  
sk  
hr  
hu  
sl  
ro  
bg  
ru  
uk  
et  
lv  
lt  
el  
ar

de  
en  
fr  
it  
es  
pt  
nl  
sv  
no  
fi  
tr  
pl  
cs  
sk  
hu  
sl  
ro  
bg  
ru  
uk  
el  
ar